

H4052

GB	IP Camera
CZ	IP Kamera
SK	IP Kamera
PL	IP Kamera
HU	IP kamera
SI	IP kamera
RS HR BA ME	IP kamera
DE	IP Kamera
UA	IP Камера
RO MD	Cameră IP
LT	IP kamera
LV	IP kamera
EE	IP-kaamera
BG	IP камера
FR	Caméra IP
IT	IP telecamera
ES	Cámara IP
NL	IP-camera

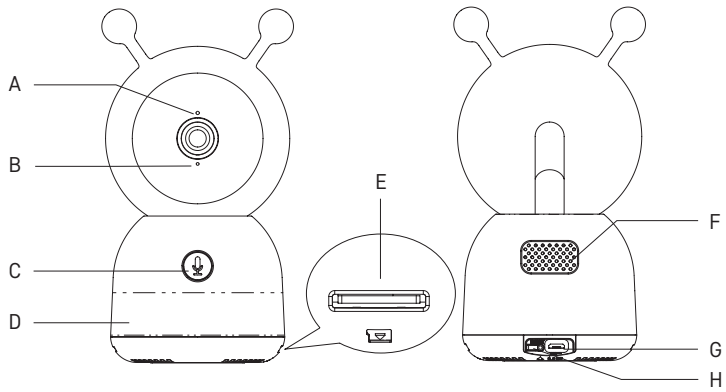

www.emos.eu



1

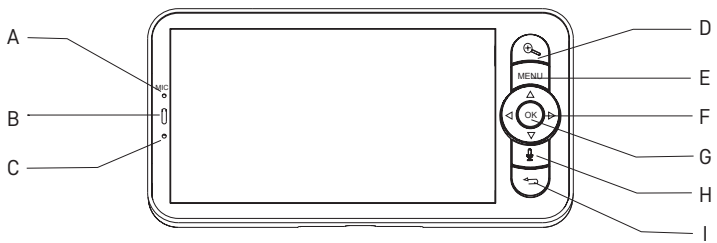

2a

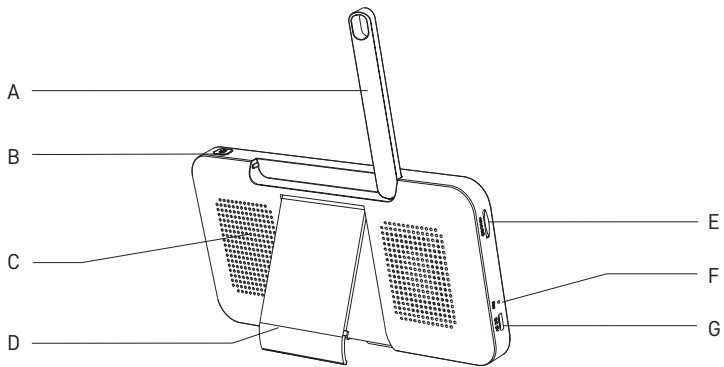

2b

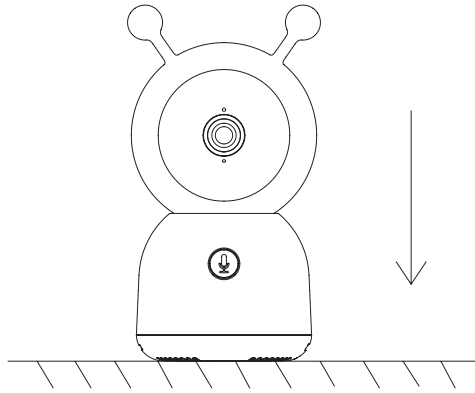

3

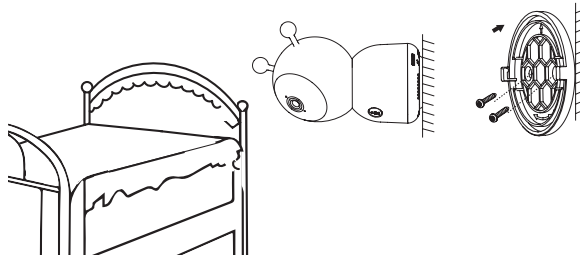

4



iPad



iOS



Android



iOS



Android

5

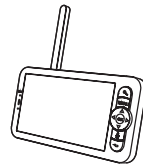
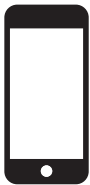

✓ 2.4 GHz

5 GHz ✗

6

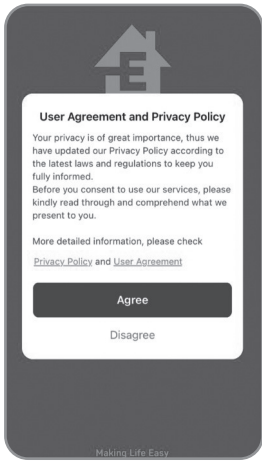

5a

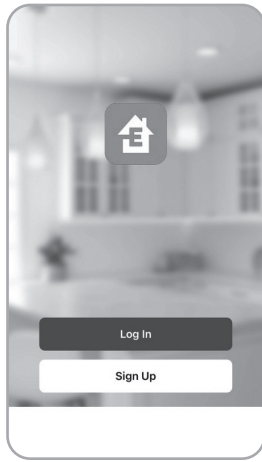

5b

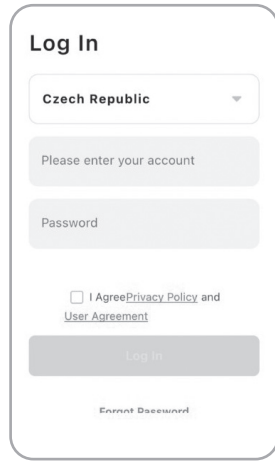

5c

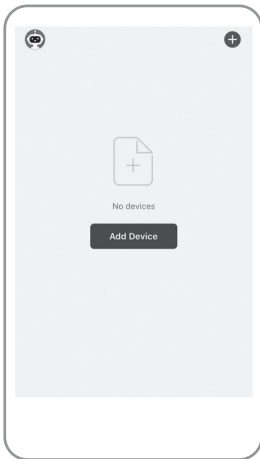

6a

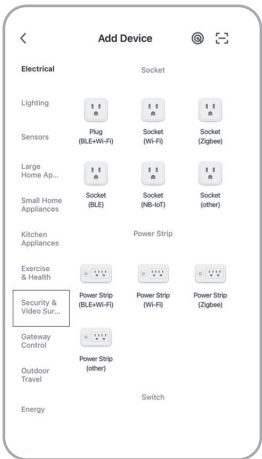

6b

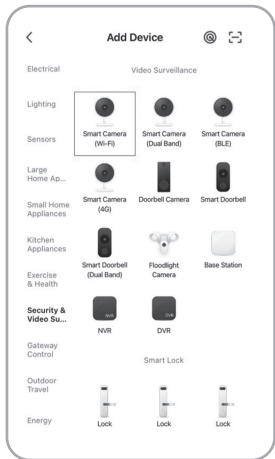

6c

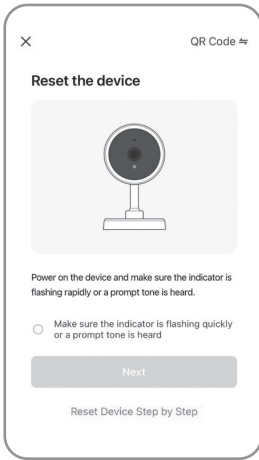

6d

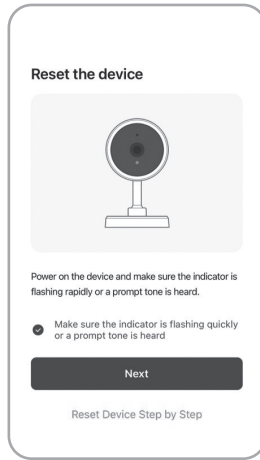

6e

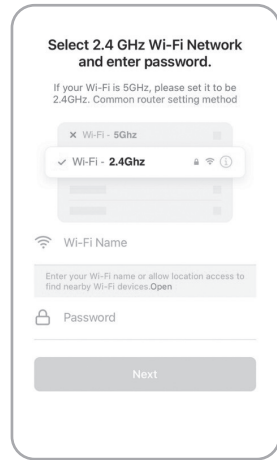

6f

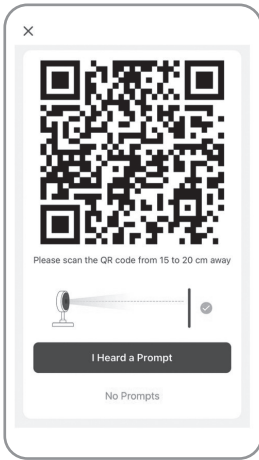

6g

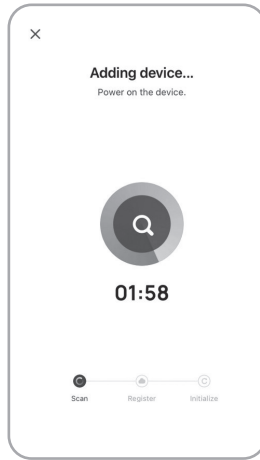

6h

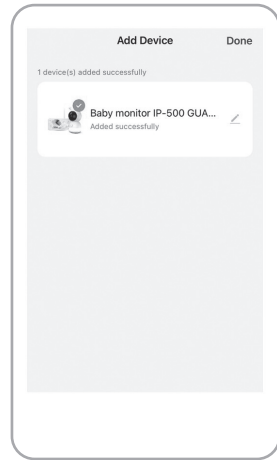

6i

GB | IP Camera

Package contents:

Camera / Monitor / 2× power adapter / 2× USB cable / Mount / Screws / RESET pin / Manual

Technical specifications:

Power supply: DC 5 V/1 A

Camera dimensions: 150 × 80 × 80 mm

Monitor dimensions: 157 × 81 × 15 mm

Net weight: 462 g

Resolution: 2 304 × 1 296

Monitor battery capacity: 3 000 mAh

Sensor: 1/2.8" 3 Megapixel CMOS

IR range: Night vision up to 10 m

Lens: 3.6 mm, F2.0

Storage: SD card (Max. 128 GB)

APP: EMOS GoSmart for Android and iOS

Connection: 2.4 GHz WIFI (IEEE802.11b/g/n)

Maximum number of users: 6

Description of the device: fig. 1

A – Status LED

LED flashing red: device waiting for connection to Wifi.

LED glowing blue: camera working correctly.

LED glowing red: device not working.

B – Microphone

C – Doorbell button/pairing button

Short press starts a call.

Long press activates pairing mode.

D – Night light

E – SD card slot

F – Speaker

G – Micro USB port

H – RESET button

Description of the device: fig. 2a

A – Microphone

B – Power supply status LED

LED glowing orange: Receiving power.

LED glowing green: Fully charged.

C – Status LED

LED glowing yellow: Monitor on.

LED off: Monitor off.

D – Zoom controls

Capable of 1×/2×/4× zoom.

E – Enter menu

F – Controls – navigation in the menu

G – Confirmation button

H – Open call

I – Back button

Description of the device: fig. 2b

A – Antenna

Changing the angle affects signal strength.

B – On/off button

Pressing and holding the button for 5 s turns the monitor on/off.

C – Speaker

D – Mount

E – SD card slot

F – RESET button

Pressing and holding RESET for 5 s resets the device to factory settings.

G – Micro USB port

Installing the camera onto an even surface: fig. 3

Place the camera onto a clean, even surface.

Installing the camera on a wall: fig. 4

1. Place the enclosed mount onto the chosen spot.
2. Install it using the enclosed screws.
3. Install the camera onto the mount.

Installing the EMOS GoSmart app: fig. 5

The app is available for Android and iOS on Google play and App Store.

Download the application by scanning the corresponding QR code.

Router setting: fig. 6

The camera only supports 2.4 GHz Wifi (not 5 GHz).

EMOS GoSmart mobile app:

Fig. 5a

Open EMOS GoSmart and confirm the privacy policy by tapping agree.

Fig. 5b

Choose sign up.

Fig. 5c

Enter a valid e-mail address and choose a password.

Confirm the privacy policy by tapping agree.

Choose log in.

Fig. 6a

Choose add device.

Fig. 6b

Choose the corresponding product category.

Fig. 6c

Choose the correct type of product.

Fig. 6d

Connect the device to power.

Fig. 6e

Make sure the LED on the device is flashing.

Confirm by tapping next.

Fig. 6f

Enter the name of the Wifi network and password.

Confirm by tapping next.

Fig. 6g

A QR code will appear on the screen of your device.
Place the QR code in front of the lens of the camera unit.
Confirm that you have heard an audio signal for successful pairing.

Fig. 6h

The device will be detected automatically.

Fig. 6i

The device has been found.
Confirm by tapping done.

Pairing the camera with the monitor:

Turn on the camera and the monitor; they will be paired automatically.

If automatic pairing fails, proceed as follows:

1. Press the Menu button on the monitor's screen and select > Camera.
2. Select camera 1 or camera 2 depending on which you need to pair.
3. Long-press the camera's pairing button until you hear a ringtone.
4. Pressing OK on the monitor initiates pairing.
5. If pairing 2 cameras, repeat steps 2 ~ 4.

The distance between the camera and the monitor during pairing is limited to a maximum of 200 m.

Procedure for unpairing the camera and the monitor:

1. Press the Menu button and select > Camera on the monitor's screen.
2. Select camera 1 or camera 2 depending on which you need to unpair.
3. Long-pressing the OK button unpairs the camera and the monitor.

Connectivity: Wi-Fi 2.4 GHz IEEE 802.11b/g/n

Frequency band: 2.400–2.4835 GHz

Hereby, EMOS spol. s r.o. declares that the radio equipment type H4052 is in compliance with Directive 2014/53/EU. The full text of the EU declaration of conformity is available at the following internet address: <http://www.emos.eu/download>.



Do not dispose with domestic waste. Use special collection points for sorted waste. Contact local authorities for information about collection points. If the electronic devices would be disposed on landfill, dangerous substances may reach groundwater and subsequently food chain, where it could affect human health.

CZ | IP Kamera

Obsah balení:

Kamera / Monitor / Napájecí adaptér 2x / USB kabel 2x / Držák / Šroubky / RESET kolík / Manuál

Technická specifikace:

Napájení: DC 5 V/1 A

Rozměr kamery: 150 × 80 × 80 mm

Rozměr monitoru: 157 × 81 × 15 mm

Čistá hmotnost: 462 g

Rozlišení: 2 304 × 1 296

Kapacita baterie monitoru: 3 000 mAh

Sensor: 1/2.8" 3 Megapixel CMOS

IR vzdálenost: Noční vidění až do 10 m

Objektiv: 3,6 mm, F2.0

Uložiště: SD card (Max. 128 GB)

APP: EMOS GoSmart for Android and iOS

Připojení: 2,4 GHz WIFI (IEEE802.11b/g/n)

Maximální počet uživatelů: 6

Popis zařízení: obr. 1

A – Stavová LED dioda

Dioda bliká červeně: zařízení čeká na připojení k Wifi síti.

Dioda svítí modře: kamera pracuje správně.

Dioda svítí červeně: zařízení je nefunkční.

B – Mikrofon

C – Vyzváněcí tlačítko/tlačítko pro párování

Krátké stisknutí tlačítka vyvolá hovor.

Dlouhé stisknutí tlačítka aktivuje párovací režim.

D – Noční světlo

E – Slot pro SD kartu

F – Reproduktor

G – Vstup Micro USB

H – RESET tlačítko

Popis zařízení: obr. 2a

A – Mikrofon

B – Stavová LED dioda pro napájení

Dioda svítí oranžově: Napájení.

Dioda svítí zeleně: Plně nabit.

C – Stavová LED dioda

Dioda svítí žlutě: Monitor je zapnutý.

Dioda nesvítí: Monitor je vypnutý.

D – Ovládání ZOOM

Je možné zvolit ZOOM 1x/2x/4x.

E – Vstup do MENU

F – Ovládání – pohyb v MENU

G – Potvrzovací tlačítko

H – Vyvolání hovoru

I – Tlačítko zpět

Popis zařízení: obr. 2b

A – Anténa

Změna úhlu ovlivňuje úroveň signálu.

B – Tlačítko zapnuto/vypnuto

Stisknutím tlačítka po dobu 5 s zapnete/vypnete monitor.

C – Reproduktor

D – Držák

E – Slot pro SD kartu

F – RESET tlačítko

Stisknutím tlačítka RESET po dobu 5 s resetujete přístroj do továrního nastavení.

G – Vstup Micro USB

Instalace kamery na rovný povrch: obr. 3

Umístěte kamerovou jednotku na rovný čistý povrch.

Instalace kamery na stěnu: obr. 4

1. Použijte přibalený držák, který umístíte na požadované místo.
2. Připevněte pomocí přibalených šroubů.
3. Kameru nainstalujte na upevněný držák.

Instalace aplikace EMOS GoSmart: obr. 5

Aplikace je k dispozici pro Android a iOS prostřednictvím Google play a App Store.

Ke stažení aplikace prosím naskenujte příslušný QR kód.

Nastavení routeru: obr. 6

Kamera podporuje pouze 2,4 GHz Wifi (nepodporuje 5 GHz).

Mobilní aplikace EMOS GoSmart:

Obr. 5a

Otevřete aplikaci EMOS GoSmart a potvrďte zásady ochrany osobních údajů a klikněte na souhlasím.

Obr. 5b

Vyberte možnost registrace.

Obr. 5c

Zadejte název platné emailové adresy a zvolte heslo.

Potvrďte souhlas se zásadami ochrany osobních údajů.

Zvolte registrovat.

Obr. 6a

Vyberte možnost přidat zařízení.

Obr. 6b.

Zvolte danou kategorii produktů.

Obr. 6c

Zvolte daný typ produktu.

Obr. 6d

Zapněte zařízení do el. sítě.

Obr. 6e

Ujistěte se, že LED dioda na zařízení bliká.

Potvrďte tlačítkem další.

Obr. 6f

Zadejte název Wifi sítě a heslo.

Potvrďte tlačítkem další.

Obr. 6g

Na displeji Vašeho mobilního zařízení se objeví QR kód.

QR kód umístěte před objektiv kamerové jednotky.

Potvrďte, že jste slyšeli zvukový signál pro úspěšné spárování.

Obr. 6h

Proběhne automatické vyhledání zařízení.

Obr. 6i

Zařízení je vyhledáno.

Potvrďte tlačítkem hotovo.

Postup párování kamery a monitoru:

Zapněte kameru a monitor, ke spárování dojde automaticky.

Pokud se automatické spárování nezdaří, postupujte dle kroků viz. níže:

1. Stiskněte tlačítko Menu na obrazovce monitoru a vyberte možnost > Kamera.
2. Vyberte kameru 1 nebo kameru 2, kterou potřebujete spárovat.
3. Dlouze stiskněte tlačítko párování kamery, dokud neuslyšíte vyzváněcí tón.
4. Stisknutím tlačítka OK na obrazovce monitoru zahájíte párování.
5. Pro 2 kamery opakujte krok 2 ~ krok 4.

Vzdálenost mezi kamerou a monitorem je při párování omezena na vzdálenost obou zařízení do max. 200 m.

Postup pro zrušení spárování kamery a monitoru:

1. Stiskněte tlačítko Menu a na obrazovce monitoru vyberte možnost > Kamera.
2. Vyberte kameru 1 nebo kameru 2, jejíž vazbu potřebujete zrušit.
3. Dlouhým stisknutím tlačítka OK zrušíte spárování kamery a monitoru.

Konektivita: Wi-Fi 2,4 GHz IEEE 802.11b/g/n

Kmitočtové pásmo: 2.400–2.4835 GHz

Tímto EMOS spol. s r.o. prohlašuje, že typ rádiového zařízení H4052 je v souladu se směrnicí 2014/53/EU. Úplné znění EU prohlášení o shodě je k dispozici na těchto internetových stránkách <http://www.emos.eu/download>.



Nevyhazujte elektrické spotřebiče jako netříděný komunální odpad, použijte sběrná místa tříděného odpadu. Pro aktuální informace o sběrných místech kontaktujte místní úřady. Pokud jsou elektrické spotřebiče uloženy na skládkách odpadků, nebezpečné látky mohou prosakovat do podzemní vody a dostat se do potravního řetězce a poškozovat vaše zdraví.

Obsah balenia:

Kamera / Monitor / Napájací adaptér 2x / USB kábel 2x / Držiak / Skrutky / RESET kolík / Manuál

Technická špecifikácia:

Napájanie: DC 5 V/1 A

Rozmer kamery: 150 × 80 × 80 mm

Rozmer monitora: 157 × 81 × 15 mm

Čistá hmotnosť: 462 g

Rozlíšenie: 2 304 × 1 296

Kapacita batérie monitora: 3 000 mAh

Sensor: 1/2.8" 3 Megapixel CMOS

IR vzdialenosť: Nočné videnie až do 10 m

Objektív: 3,6 mm, F2.0

Úložisko: SD card (Max. 128 GB)

APP: EMOS GoSmart pre Android a iOS

Pripojenie: 2,4 GHz WIFI (IEEE802.11b/g/n)

Maximálny počet používateľov: 6

Popis zariadenia: obr. 1

A – Stavová LED dióda

Dióda bliká červeno: zariadenie čaká na pripojenie k Wifi sieti.

Dióda svieti na modro: kamera pracuje správne.

Dióda svieti na červeno: zariadenie je nefunkčné.

B – Mikrofón

C – Vyzváňacie tlačidlo/tlačidlo pre párovanie

Krátke stlačenie tlačidla vyvolá hovor.

Dlhé stlačenie tlačidla aktivuje párovací režim.

D – Nočné svetlo

E – Slot pre SD kartu

F – Reproduktor

G – Vstup Micro USB

H – RESET tlačidlo

Popis zariadenia: obr. 2a

A – Mikrofón

B – Stavová LED dióda pre napájanie

Dióda svieti oranžovo: Napájanie.

Dióda svieti zeleno: Plne nabitá

C – Stavová LED dióda

Dióda svieti žltá: Monitor je zapnutý.

Dióda nesvieti: Monitor je vypnutý.

D – Ovládanie ZOOM

Je možné zvolit' ZOOM 1x/2x/4x.

E – Vstup do MENU

F – Ovládanie – pohyb v MENU

G – Potvrzovacie tlačidlo

H – Vyvolanie hovoru

I – Tlačidlo späť

Popis zariadenia: obr. 2b

A – Anténa

Zmena uhla ovplyvňuje úroveň signálu.

B – Tlačidlo zapnuté/vypnuté

Stlačením tlačidla po dobu 5 sekúnd zapnete/vypnete monitor.

C – Reproduktor

D – Držiak

E – Slot pro SD kartu

F – RESET tlačidlo

Stlačením tlačidla RESET po dobu 5 s resetujete prístroj do továrenského nastavenia.

G – Vstup Micro USB

Inštalácia kamery na rovný povrch: obr. 3

Umiestnite kamerovú jednotku na rovný čistý povrch.

Inštalácia kamery na stenu: obr. 4

1. Použite pribalený držiak, ktorý umiestnite na požadované miesto.

2. Pripevnite pomocou pribalených skrutiek.

3. Kameru nainštalujte na upevnený držiak.

Inštalácia aplikácie EMOS GoSmart: obr. 5

Aplikácia je k dispozícii pre Android a iOS prostredníctvom Google play a App Store.

Na stiahnutie aplikácie prosím naskenujte príslušný QR kód.

Nastavenie routeru: obr. 6

Kamera podporuje použité 2,4 GHz Wifi (nepodporuje 5 GHz).

Mobilné aplikácie EMOS GoSmart:

Obr. 5a

Otvorte aplikáciu EMOS GoSmart a potvrdte zásady ochrany osobných údajov a kliknite na súhlasím.

Obr. 5b

Vyberte možnosť registrácie.

Obr. 5c

Zadajte názov platnej emailovej adresy a zvolte heslo.

Potvrdte súhlas so zásadami ochrany osobných údajov.

Zvoľte registrovať.

Obr. 6a

Vyberte možnosť pridať zariadenie.

Obr. 6b

Zvoľte danú kategóriu produktov.

Obr. 6c

Zvoľte daný typ produktu.

Obr. 6d

Zapnite zariadenie do el. siete.

Obr. 6e

Uistite sa, že LED dióda na zariadení bliká.

Potvrdte tlačidlom ďalšie.

Obr. 6f

Zadajte názov Wifi siete a heslo.

Potvrdte tlačidlom ďalšie.

Obr. 6g

Na displeji Waszego mobilnego zariadenia sa objaví QR kód. QR kód umiestnite pred objektív kamerovej jednotky. Potvrďte, že ste počuli zvukový signál pre úspešné spárovanie.

Postup párovania kamery a monitora:

Zapnite kameru a monitor, k spárovaniu dôjde automaticky.

Ak sa automatické spárovanie nepodarí, postupujte podľa krokov vid' nižšie:

1. Stlačte tlačidlo Menu na obrazovke monitora a vyberte položku > Kamera.
2. Vyberte kameru 1 alebo kameru 2, ktorú potrebujete spárovať.
3. Dlhو stlačte tlačidlo párovania kamery, kým nebudete počuť vyzváňací tón.
4. Stlačením tlačidla OK na obrazovke monitora spustíte párovanie.
5. Pre 2 kamery opakujte krok 2 ~ krok 4.

Vzdialenosť medzi kamerou a monitorom je pri párovaní obmedzená na vzdialenosť oboch zariadení do max. 200 m.

Postup na zrušenie spárovania kamery a monitora:

1. Stlačte tlačidlo Menu a na obrazovke monitora vyberte položku > Kamera.
2. Vyberte kameru 1 alebo kameru 2, ktorej väzbu potrebujete zrušiť.
3. Dlhým stlačením tlačidla OK zrušíte spárovanie kamery a monitora.

Konektivita: Wi-Fi 2,4 GHz IEEE 802.11b/g/n

Kmitočtové pásmo: 2.400–2.4835 GHz

EMOS spol. s r.o. týmto vyhlasuje, že rádiové zariadenie typu H4052 je v súlade so smernicou 2014/53/EÚ. Úplné EÚ vyhlásenie o zhode je k dispozícii na tejto internetovej adrese: <http://www.emos.eu/download>



Nevyhadzujte elektrické spotrebiče ako netriedený komunálny odpad, použite zberné miesta triedeného odpadu. Pre aktuálne informácie o zberných miestach kontaktujte miestne úrady. Pokiaľ sú elektrické spotrebiče uložené na skládkach odpadkov, nebezpečné látky môžu presakovať do podzemnej vody a dostať sa do potravinového reťazca a poškodzovať vaše zdravie.

PL | IP Kamera

Zawartość opakowania:

Kamera / Monitor / Zasilacz 2x / Przewód USB 2x / Uchwyt / Wkręty / Kołek RESET / Instrukcja

Specyfikacja techniczna:

Zasilanie: DC 5 V/1 A

Wymiary kamery: 150 × 80 × 80 mm

Wymiary monitora: 157 × 81 × 15 mm

Ciężar netto: 462 g

Rozdzielczość: 2 304 × 1 296

Pojemność baterii monitora: 3 000 mAh

Czujnik: 1/2.8" 3 Megapixel CMOS

Zasięg IR: widzenie w nocy aż do 10 m

Obiektyw: 3,6 mm, F2.0

Miejsce zapisu: SD card (Maks. 128 GB)

APP: EMOS GoSmart for Android and iOS

Podłączenie: 2,4 GHz WIFI (IEEE802.11b/g/n)

Maksymalna liczba użytkowników: 6

Opis urządzenia: rys. 1

A – Dioda stanu LED

Dioda miga na czerwono: urządzenie czeka na podłączenie do sieci Wi-Fi.

Dioda świeci na niebiesko: kamera pracuje poprawnie.

Dioda świeci na czerwono: urządzenie jest niesprawne.

B – Mikrofon

C – Przycisk dzwonienia/przycisk do parowania

Krótkie naciśnięcie przycisku inicjuje rozmowę.

Długie naciśnięcie przycisku inicjuje tryb parowania.

D – Lampka nocna

E – Slot na kartę SD

F – Głośnik

G – Wejście Micro USB

H – Przycisk RESET

Opis urządzenia: rys. 2a

A – Mikrofon

B – Dioda stanu LED do zasilania

Dioda świeci na pomarańczowo: zasilanie.

Dioda świeci na zielono: pełne naładowanie.

C – Dioda stanu LED

Dioda świeci na żółto: monitor jest włączony.

Dioda nie świeci: monitor jest wyłączony.

D – Sterowanie ZOOM

Można wybrać ZOOM 1x/2x/4x.

E – Wejście do MENU

F – Sterowanie – nawigacja w MENU

G – Przycisk potwierdzenia

H – Wywołanie rozmowy

I – Przycisk Wstec

Opis urządzenia: rys. 2b

A – Antena

Zmiana kąta wpyływa na poziomy sygnał.

B – Przycisk włącz/wyłącz

Naciśnięcie przycisku przez czas 5 s włącza/wyłącza monitor.

C – Głośnik

D – Uchwyt

E – Slot na kartę SD

F – Przycisk RESET

Naciśnięcie przycisku RESET przez czas 5 s resetuje urządzenie do ustawień fabrycznych.

G – Wejście Micro USB

Instalacja kamery na równej powierzchni: rys. 3

Jednostkę z kamerą umieszczamy na czystej i równej powierzchni.

Instalacja kamery na ścianie: rys. 4

1. Wykorzystujemy uchwyt z kompletu, który umieszczamy w wybranym miejscu.
2. Uchwyt przymocowujemy za pomocą wkrętów z kompletu.
3. Kamerę instalujemy w przymocowanym uchwycie.

Instalacja aplikacji EMOS GoSmart: rys. 5

Aplikacja jest do dyspozycji dla Android i iOS za pośrednictwem Google play i App Store.

Aby pobrać aplikację prosimy zeskanować właściwy kod QR.

Ustawienie routera: rys. 6

Kamera obsługuje tylko 2,4 GHz Wi-Fi (nie obsługuje 5 GHz).

Aplikacja mobilna EMOS GoSmart:

Rys. 5a

Otwieramy aplikację EMOS GoSmart i potwierdzamy zasady ochrony danych osobowych klikając na Zgadzam się.

Rys. 5b

Wybieramy możliwość rejestracji.

Rys. 5c

Wprowadzamy nazwę aktualnego adresu e-mailowego i wybieramy hasło.

Potwierdzamy zgodę z zasadami ochrony danych osobowych.

Zezwalamy na rejestrację.

Rys. 6a

Wybieramy możliwość dodania urządzenia.

Rys. 6b

Wybieramy daną kategorię produktów.

Rys. 6c

Wybieramy dany typ produktu.

Rys. 6d

Urządzenie podłączamy do sieci elektrycznej.

Rys. 6e

Sprawdzamy, czy dioda LED w urządzeniu miga.

Potwierdzamy przyciskiem Dalej.

Rys. 6f

Zadajemy nazwę sieci Wi-Fi i hasło.

Potwierdzamy przyciskiem Dalej.

Rys. 6g

Na wyświetlaczu Twojego urządzenia mobilnego pojawi się kod QR.

Kod QR umieść przed obiektywem jednostki z kamerą.

Potwierdź, że usłyszałeś sygnał poprawnego sparowania.

Rys. 6h

Uruchomi się automatyczne wyszukiwanie urządzenia.

Rys. 6i

Urządzenie zostało wyszukane.

Potwierdź przyciskiem Gotowe.

Procedura parowania kamery i monitora:

Włączamy kamerę i monitor, do sparowania dojdzie automatycznie.

Jeżeli automatyczne sparowanie nie nastąpi, postępujemy według poniższych kroków, patrz niżej:

1. Naciskamy przycisk Menu na ekranie monitora i wybieramy opcję > Kamera.
2. Wybieramy kamerę 1 albo kamerę 2, którą chcemy sparować.
3. Długo naciskamy przycisk do parowania kamery, aż nie usłyszymy dźwięku dzwonka.
4. Naciśnięcie przycisku OK na ekranie monitora rozpoczyna parowanie.
5. Dla 2 kamery powtarzamy krok 2 ~ krok 4.

Odległość między kamerą, a monitorem przy parowaniu jest ograniczona do maks. 200 m.

Procedura usunięcia sparowania kamery i monitora:

1. Naciskamy przycisk Menu i na ekranie monitora wybieramy opcję > Kamera.
2. Wybieramy kamerę 1 albo kamerę 2, której powiązanie zamierzamy usunąć.
3. Długo naciśnięcie przycisku OK unieważnia sparowanie kamery i monitora.

Szybkość łącza: Wi-Fi 2,4 GHz IEEE 802.11b/g/n

Pasma częstotliwości: 2.400–2.4835 GHz

EMOS spol. s r.o. niniejszym oświadcza, że typ urządzenia radiowego H4052 jest zgodny z dyrektywą 2014/53/UE. Pełny tekst deklaracji zgodności UE jest dostępny pod następującym adresem internetowym: <http://www.emos.eu/download>



Zgodnie z przepisami Ustawy o ZSEIE zabronione jest umieszczanie łącznie z innymi odpadami zużytego sprzętu oznakowanego symbolem przekreślonego kosza. Użytkownik, chcąc pozbyć się sprzętu elektronicznego i elektrycznego, jest zobowiązany do oddania go do punktu zbierania zużytego sprzętu. W sprzęcie nie znajdują się składniki niebezpieczne, które mają szczególnie negatywny wpływ na środowisko i zdrowie ludzi.

A csomag tartalma:

Kamera / Monitor / Tápegység 2 db / USB-kábel 2 db / Konzol / Csavarok / RESET gomb / Kezelési útmutató

Műszaki jellemzők:

Tápellátás: DC 5 V/1 A

A kamera méretei: 150 × 80 × 80 mm

A monitor méretei: 157 × 81 × 15 mm

Tiszta tömeg: 462 g

Felbontás: 2 304 × 1 296

A kamera akkumulátor-kapacitása: 3 000 mAh

Képerzékelő: 1/2.8" 3 megapixeles CMOS

Infravörös hatótávolság: Éjjellátó akár 10 méterig

Objektív: 3,6 mm, F2,0

Adattároló: SD-kártya (max. 128 GB)

Alkalmazás: EMOS GoSmart Android/iOS operációs rendszerhez

Kapcsolat: 2,4 GHz WIFI (IEEE 802.11 b/g/n)

Felhasználók maximális száma: 6

A berendezés leírása: 1. ábra

A – Állapotjelző LED

A LED pirosan villog: az eszköz várakozik a wifi-hálózathoz való csatlakozásra.

A LED kéken világít: a kamera megfelelően üzemel.

A LED pirosan világít: a berendezés nem üzemel.

B – Mikrofon

C – Csengő/Párosítás gomb

Röviden megnyomva a gombot hívást kezdeményezhetünk.

Hosszan nyomva a gombot beléphetünk a párosítási üzemmódba.

D – Éjszakai fény

E – SD-kártyanyílás

F – Hangszóró

G – Micro-USB bemenet

H – RESET gomb

A berendezés leírása: 2. a ábra

A – Mikrofon

B – Tápellátás állapotjelző LED-je

A LED narancssárgán világít: Töltés.

A LED zölden világít: Teljesen feltöltve.

C – Állapotjelző LED

A LED sárgán világít: A Monitor üzemel.

A LED nem világít: A monitor nem üzemel.

D – A ZOOM vezérlése

1×/2×/4× ZOOM-érték választható.

E – Belépés a menübe

F – Vezérlés – navigáció a menüben

G – Megerősítés gomb

H – Hívás-kezdeményezés

I – Vissza gomb

A berendezés leírása: 2. b ábra

A – Antenna

A szög módosítása hatással van a jelerősségre.

B – Be/kikapcsoló gomb

Tartsuk lenyomva a gombot 5 másodpercig a monitor be- és kikapcsolásához.

C – Hangszóró

D – Konzol

E – SD-kártyanyílás

F – RESET gomb

Tartsuk lenyomva a RESET gombot 5 másodpercig a készülék gyári beállításainak visszaállításához.

G – Micro-USB bemenet

A kamera felszerelése sík felületre: 3. ábra

Helyezzük a kameraegységet sík, tiszta felületre.

A kamera felszerelése falra: 4. ábra

1. Használjuk a mellékelt konzolt és helyezzük a kívánt helyre.
2. Rögzítsük a mellékelt csavarokkal.
3. Szereljük fel a kamerát a rögzített konzolra.

Az EMOS GoSmart alkalmazás telepítése: 5. ábra

Az alkalmazás letölthető Androidra és iOS-re a Google Playről és az App Store-ról.

A letöltéshez olvassuk be a megfelelő QR-kódot.

A router beállítása: 6. ábra

A kamera kizárólag a 2,4 GHz-es wifit támogatja (az 5 GHz-et nem támogatja).

Az EMOS GoSmart mobilalkalmazás:

5. a ábra

Nyissuk meg az EMOS GoSmart alkalmazást, erősítsük.

Meg az adatvédelmi szabályzat elfogadását az Elfogadom gombra kattintva.

5. b ábra

Válasszuk a regisztráció lehetőségét.

5. c ábra

Adjunk meg egy érvényes e-mail címet és egy jelszót.

Erősítsük meg az adatvédelmi szabályzat elfogadását.

Válasszuk a regisztrációt.

6. a ábra

Válasszuk az eszköz hozzáadása lehetőségét.

6. b ábra

Válasszuk az adott termék kategóriát.

6. c ábra

Válasszuk ki a termék típusát.

6. d ábra

Csatlakoztassuk a berendezést az el. hálózathoz.

6. e ábra

Győződjünk meg arról, hogy az eszköz LED-je villog.

Erősítsük meg a tovább gombra kattintva.

6. f ábra

Adjuk meg a wifi-hálózat nevét és jelszavát.

Erősítsük meg a tovább gombra kattintva.

6. g ábra

A mobiliszközünk kijelzőjén megjelenik egy QR-kód. Helyezzük a QR-kódot a kameraegység objektívje elé. Erősítsük meg, hogy hallottuk a sikeres párosítás hangjelzését.

A kamera és a monitor párosítása:

Kapcsoljuk be a kamerát és a monitort, a párosítás automatikusan megtörténik.

Ha az automatikus párosítás sikertelen, kövessük az alábbi lépéseket:

1. Nyomjuk meg a Menü gombot a monitor képernyőjén, és válasszuk a > Kamera lehetőséget.
2. Válasszuk ki a párosítani kívánt 1. vagy 2. kamerát.
3. Nyomjuk hosszan a kamerapárosítás gombot, amíg csengőhangot nem hallunk.
4. Nyomjuk meg az OK gombot a monitor képernyőjén a párosítás megkezdéséhez.
5. 2 kamera esetén ismételjük meg a 2–4. lépést.

A párosítás során a kamera és a monitor közötti távolság nem haladhatja meg a 200 métert.

A kamera és a monitor párosításának törlése:

1. Nyomjuk meg a Menü gombot a monitor képernyőjén és válasszuk a > Kamera lehetőséget.
2. Válasszuk ki az 1. vagy 2. kamerát, amelynek törölni kívánjuk a párosítását.
3. Hosszan nyomva az OK gombot megszüntetjük a kamera és a monitor párosítását.

Kapcsolatok: Wifi 2,4 GHz IEEE 802.11 b/g/n

Frekvencia-tartomány: 2,400–2,4835 GHz

EMOS spol. s r.o. igazolja, hogy a H4052 típusú rádióberendezés megfelel a 2014/53/EU irányelvnek. Az EU-megfelelőségi nyilatkozat teljes szövege elérhető a következő internetes címen: <http://www.emos.eu/download>



z elektromos készülékeket ne dobja a vegyes háztartási hulladék közé, használja a szelektív hulladékgyűjtő helyeket. A gyűjtőhelyekre vonatkozó aktuális információkért forduljon a helyi hivatalokhoz. Ha az elektromos készülékek a hulladéktárolókba kerülnek, veszélyes anyagok szivároghatnak a talajvízbe, melyek így bejuthatnak a táplálékláncba és veszélyeztethetik az Ön egészségét és kényelmét.

SI | IP kamera

Vsebina kompleta:

Kamera / Monitor / Polnilni vmesnik 2x / USB kabel 2x / Nosilec / Vijaki / Gumb RESET / Priročnik

Tehnična specifikacija:

Napajanje: DC 5 V/1 A

Dimenzije kamere: 150 × 80 × 80 mm

Dimenzije monitorja: 157 × 81 × 15 mm

Neto teža: 462 g

Ločljivost: 2 304 × 1 296

Zmogljivost akumulatorja monitorja: 3 000 mAh

Senzor: 1/2.8" 3 Megapixel CMOS

IR razdalja: Nočno gledanje vse do 10 m

Objektiv: 3,6 mm, F2.0

Pomnilnik: SD kartica (Max. 128 GB)

APP: EMOS GoSmart for Android and iOS

Povezava: 2,4 GHz WIFI (IEEE802.11b/g/n)

Največje število uporabnikov: 6

Opis naprave: slika 1

A – Statusna LED dioda

Dioda utripa rdeče: naprava čaka na priključitev WiFi omrežja.

Dioda sveti modro: kamera deluje pravilno.

Dioda sveti rdeče: naprava ne deluje.

B – Mikrofon

C – Tipka zvonjenje/tipka za združevanje

Kratek pritisk na tipko sproži klic.

Dolg pritisk na tipko aktivira združevalni način.

D – Nočna luč

E – Reža za SD kartico

F – Zvočnik

G – Vhod mikro USB

H – Tipka RESET

Opis naprave: slika 2a

A – Mikrofon

B – Statusna LED dioda za napajanje

Dioda sveti oranžno: Napajanje.

Dioda sveti zeleno: Povsem napolnjeno.

C – Statusna LED dioda

Dioda sveti rumeno: Monitor je vklopljen.

Dioda ne sveti: Monitor je izklopljen.

D – Upravljanje ZOOM

Lahko se izbere ZOOM 1x/2x/4x.

E – Vstop v MENI

F – Upravljanje – pomik po MENIJU

G – Tipka za potrditev

H – Sprožitev klica

I – Tipka nazaj

Opis naprave: slika 2b

A – Antena

Sprememba kota vpliva na raven signala.

B – Tipka vklop/izklop

S pritiskom na tipko za 5 sekund monitor vklopite/izklopite.

C – Zvočnik zvočnik

D – Nosilec

E – Reža za SD kartico

F – Tipka RESET

S pritiskom na tipko RESET za 5 s napravo ponastavite v tovarniške nastavitve.

G – Vhod mikro USB

Namestitev kamere na ravno površino: slika 3

Kamero namestite na ravno čisto površino.

Namestitev kamere na steno: slika 4

1. Uporabite priloženi nosilec, ki ha namestite na želeno mesto.
2. Pritrdite s pomočjo priloženih vijakov.
3. Kamero namestite na pritrjeni nosilec.

Namestitev aplikacije EMOS GoSmart: slika 5

Aplikacija je na voljo za Android in iOS v Google play ter App Store.

Prosimo, da za prenos aplikacije skenirate ustrezno kodo QR.

Nastavitev usmerjevalnika: slika 6

Kamera podpira samo 2,4 GHz Wifi (ne podpira 5 GHz).

Mobilna aplikacija EMOS GoSmart:

Slika 5a

Odpriate aplikacijo EMOS GoSmart in potrdite politiko zasebnosti ter kliknite na soglašam.

Slika 5b

Izberite možnost registracije.

Slika 5c

Vnesite veljavni e-poštni naslov in izberite geslo.

Potrdite soglasje s politiko zasebnosti.

Izberite registracija.

Slika 6a

Izberite možnost dodaj napravo.

Slika 6b

Izberite kategorija izdelkov.

Slika 6c

Izberite tip izdelka.

Slika 6d

Napravo priključite v el. omrežje.

Slika 6e

Prepričajte se, da LED dioda na napravi utripa.

Potrdite s tipko naprej.

Slika 6f

Vnesite ime Wifi omrežja in geslo.

Potrdite s tipko naprej.

Slika 6g

Na zaslonu Vaše mobilne naprave se prikaže koda QR.

Kodo QR namestite pred objektiv kamere.

Potrdite, da ste slišali zvočni signal za uspešno združevanje.

Slika 6h

Izvedeno bo samodejno iskanje naprave.

Slika 6i

Naprava je najdena.

Potrdite s tipko končano.

Postopek združevanja kamere in monitorja:

Kamero in monitor vklopite, do združevanja pride samodejno.

Če samodejno združevanje ne uspe, sledite korakom glej spodaj:

1. Pritisnite na tipko Meni na zaslonu monitorja in izberite možnost > Kamera.
2. Izberite kamero 1 ali kamero 2, ki jo želite združiti.
3. Pritisnite in držite tipko za združevanje kamere, dokler ne boste slišali ton zvonjenja.
4. S pritiskom na tipko OK na zaslonu monitorja združevanje zaženete.
5. Za 2 kameri korak 2 ~ korak 4 ponovite.

Razdalja med kamero in monitorjem je pri združevanju omejena z razdaljo obeh naprav max. 200 m.

Postopek razdruževanja kamere in monitorja:

1. Pritisnite na tipko Meni na zaslonu monitorja in izberite možnost > Kamera.
2. Izberite kamero 1 ali kamero 2, ki jo želite razdružiti.
3. S pridržanjem tipke OK kamero in monitor razdružite.

Povezljivost: Wi-Fi 2,4 GHz IEEE 802.11b/g/n

Frekvenčni pas: 2.400–2.4835 GHz

EMOS spol. s r.o. potrjuje, da je tip radijske opreme H4052 skladen z Direktivo 2014/53/EU. Celotno besedilo izjave EU o skladnosti je na voljo na naslednjem spletnem naslovu: <http://www.emos.eu/download>.



Električnih naprav ne odlagajte med mešane komunalne odpadke, uporabljajte zbirna mesta ločenih odpadkov. Za aktualne informacije o zbirnih mestih se obrnite na krajevne urade. Če so električne naprave odložene na odlagaljskih odpadkov, lahko nevarne snovi pronicajo v podtalnico, pridejo v prehransko verigo in škodijo vašemu zdravju.

RS|HR|BA|ME | IP kamera

Sadržaj pakiranja:

Kamera / Monitor / 2 prilagodnika za napajanje / 2 USB kabela / Ugradnja / Vijci / Pin za ponovno postavljanje / Upute

Tehničke specifikacije:

Napajanje: DC 5 V/1 A

Dimenzije kamere: 150 × 80 × 80 mm

Dimenzije monitora: 157 × 81 × 15 mm

Neto težina: 462 g

Razlučivost: 2 304 × 1 296

Kapacitet baterije monitora: 3 000 mAh

Senzor: 1/2.8" 3 Megapixel CMOS

IR raspon: Noćna vidljivost do 10 m

Objektiv: 3,6 mm, F2.0

Pohrana: SD kartica (maks. 128 GB)

Aplikacija: EMOS GoSmart za Android i iOS

Veza: 2,4 GHz WIFI (IEEE802.11b/g/n)

Maksimalan broj korisnika: 6

Opis uređaja: sl. 1

A – Status LED diode

LED treperi crvenom bojom: uređaj čeka povezivanje na Wifi.

LED dioda sjajno plave boje: kamera radi pravilno.

LED dioda sjajno crvena: uređaj ne radi.

B – Mikrofon

C – Gumb za zvono na vratima/gumb za uparivanje

Kratkim pritiskom započinjete poziv.

Dugi pritisak aktivira način uparivanja.

D – Noćno svijetlo

E – Utor za SD karticu

F – Zvučnik

G – Micro USB priključak

H – Gumb RESET

Opis uređaja: sl. 2a

A – Mikrofon

B – Status LED diode mrežnog napajanja

LED sjajno narančasta: Napajanje.

LED sjajno zelena: Napunjeno do kraja.

C – Status LED diode

LED sjajno žuta: Uključen monitor.

LED dioda isključena: Isključen monitor.

D – Kontrola zuma

Mogućnost zuma od 1×/2×/4×.

E – Ulaz u izbornik

F – Kontrole – kretanje u izborniku

G – Gumb za potvrdu

H – Otvoreni poziv

I – Gumb Natrag

Opis uređaja: sl. 2b

A – Antena

Promjena kuta utječe na jačinu signala.

B – Gumb za uključivanje/isključivanje

Pritiskom i držanjem gumba u trajanju od 5 sekundi uključuje/isključuje monitor.

C – Zvučnik

D – Nosač

E – Utor za SD karticu

F – Gumb RESET

Pritiskom i držanjem gumba RESET u trajanju od 5 sekundi vraća uređaj na tvorničke postavke.

G – Micro USB priključak

Postavljanje kamere na ravnu površinu: sl. 3

Postavite kameru na čistu, ravnu površinu.

Postavljanje kamere na zid: sl. 4

1. Postavite priloženi nosač na odabrano mjesto.
2. Ugradite ga pomoću priloženih vijaka.
3. Postavite kameru na nosač.

Instaliranje aplikacije EMOS GoSmart: sl. 5

Aplikacija je dostupna za Android i iOS na Google play i App Store.

Preuzmite aplikaciju skeniranjem odgovarajućeg QR koda.

Postavka usmjerivača: sl. 6

Kamera podržava samo Wifi od 2,4 GHz (ne 5 GHz).

Mobilna aplikacija EMOS GoSmart:

Sl. 5a

Otvorite EMOS GoSmart i potvrdite pravila o zaštiti privatnosti dodirom na slažem se.

Sl. 5b

Odaberite Registracija.

Sl. 5c

Upišite važeću adresu e-pošte i odaberite lozinku.

Potvrdite pravila o zaštiti privatnosti dodirom na Slažem se.

Odaberite Prijava.

Sl. 6a

Odaberite Dodaj uređaj.

Sl. 6b

Odaberite odgovarajuću kategoriju proizvoda.

Sl. 6c

Odaberite odgovarajuću vrstu proizvoda.

Sl. 6d

Povežite uređaj na napajanje.

Sl. 6e

Provjerite treperi li LED na uređaju.

Potvrdite dodirom na Dalje.

Sl. 6f

Upišite naziv Wifi mreže i lozinku.

Potvrdite dodirom na Dalje.

Sl. 6g

Na zaslonu vašeg uređaja pojavit će se QR kôd.
Postavite QR kôd ispred objektivna kamere.
Potvrdite da ste čuli zvučni signal za uspješno uparivanje.

Sl. 6h

Uređaj će biti automatski otkriven.

Sl. 6i

Uređaj je pronađen.
Potvrdite dodirrom na Gotovo.

Uparivanje kamere s monitorom:

Uključite kameru i monitor; automatski će se upariti.

Ako automatsko uparivanje ne uspije, postupite ovako:

1. Pritisnite gumb Izbornik na zaslonu monitora i odaberite > Kamera.
2. Odaberite kameru 1 ili kameru 2 ovisno o tome koju trebate upariti.
3. Dugim pritiskom pritisnite gumb za uparivanje na kameri dok ne čujete zvuk zvona.
4. Pritiskom U redu na monitoru započijne uparivanje.
5. Ako uparujete 2 kamere, ponovite korake 2 ~ 4.

Udaljenost između kamere i monitora tijekom uparivanja ograničena je na maksimalno 200 m.

Procedura za raspajanje kamere i monitora:

1. Pritisnite gumb Izbornik i odaberite > Kamera na zaslonu monitora.
2. Odaberite kameru 1 ili kameru 2, ovisno o tome koju trebate raspajati.
3. Dugim pritiskom gumba U redu raspajujete kameru i monitor.

Povezivost: Wi-Fi 2,4 GHz IEEE 802.11b/g/n

Frekvencijski pojas: 2,400 do 2,4835 GHz

EMOS spol. s r.o. ovime izjavljuje da je radijska oprema tipa H4052 u skladu s Direktivom 2014/53/EU Cjeloviti tekst EU izjave o sukladnosti dostupan je na sljedećoj internetskoj adresi: <http://www.emos.eu/download>.



Ne bacajte električne uređaje kao nerazvrstani komunalni otpad, koristite centre za sakupljanje razvrstanog otpada. Za aktualne informacije o centrima za sakupljanje otpada kontaktirajte lokalne vlasti. Ako se električni uređaji odlože na deponije otpada, opasne materije mogu prodrijeti u podzemne vode i ući u lanac ishrane i oštetiti vaše zdravlje.

DE | IP Kamera

Verpackungsinhalt:

Kamera / Monitor / Netzadapter 2x / USB Kabel 2x / Halter / Schrauben / RESET Pin / Bedienungsanleitung

Technische Spezifikation:

Stromversorgung: DC 5 V/1 A

Abmessungen der Kamera: 150 × 80 × 80 mm

Abmessungen des Monitors: 157 × 81 × 15 mm

Netto Gewicht: 462 g

Abweichung: 2 304 × 1 296

Batteriekapazität des Monitors: 3 000 mAh

Sensor: 1/2.8" 3 Megapixel CMOS

IR Reichweite: Nachtsicht bis zu 10 m

Objektiv: 3,6 mm, F2.0

Speicher: SD Karte (Max. 128 GB)

APP: EMOS GoSmart for Android and iOS

Anschluss: 2.4 GHz WIFI (IEEE802.11b/g/n)

Maximale Anzahl der Nutzer: 6

Gerätebeschreibung: Abb. 1

A – LED Statusanzeige

LED blinkt rot: Gerät wartet auf die Verbindung mit dem Wifi Netz.

LED leuchtet blau: Kamera arbeitet ordnungsgemäß.

LED leuchtet rot: Gerät funktioniert nicht.

B – Mikrofon

C – Rufton-Taste/Taste für das Koppeln

Ein kurzes Drücken dieser Taste löst einen Anruf aus.

Ein längeres Drücken der Taste aktiviert den Pairing-Modus.

D – Nachtlicht

E – Slot für SD Karte

F – Lautsprecher

G – Micro USB Eingang

H – RESET Taste

Gerätebeschreibung: Abb. 2a

A – Mikrofon

B – LED Statusanzeige für die Stromversorgung

LED leuchtet in Orange: Ladevorgang läuft.

LED leuchtet in Grün: Voll aufgeladen.

C – LED Statusanzeige

LED leuchtet Gelb: Monitor ist eingeschaltet.

LED leuchtet nicht: Monitor ist ausgeschaltet.

D – Einstellen des ZOOM

Es kann ZOOM 1x/2x/4x gewählt werden.

E – Ins MENÜ wechseln

F – Steuerung – Bewegung im MENÜ

G – Bestätigungstaste

H – Anruf auslösen

I – Zurück-Taste

Gerätebeschreibung: Abb. 2b

A – Antenne

Die Änderung des Winkels wirkt sich auf die Signalstärke aus.

B – Taste Ein/Aus

Durch Drücken der Taste für 5 Sekunden schalten Sie den Monitor ein/aus.

C – Lautsprecher

D – Halterung

E – Slot für SD Karte

F – RESET Taste

Durch Drücken der RESET-Taste für 5 Sekunden setzen Sie das Gerät auf die Werkseinstellungen zurück.

G – Micro USB Eingang

Installation der Kamera auf einer ebenen Fläche: Abb. 3

Platzieren Sie die Kameraeinheit auf einem ebenen und sauberen Oberfläche.

Installation der Kamera an der Wand: Abb. 4

1. Verwenden Sie die mitgelieferte Halterung, bringen Sie an der gewünschten Stelle an.
2. Befestigen Sie die Halterung mithilfe der beigegeführten Schrauben.
3. Installieren Sie die Kamera an der befestigten Halterung.

Installation der App EMOS GoSmart: Abb. 5

Die App steht für Android und iOS zur Verfügung und ist über Google play und den App Store verfügbar.

Zum Download der App scannen Sie bitte den entsprechenden QR-Code.

Einstellen des Routers: Abb. 6

Die Kamera unterstützt nur 2,4 GHz Wifi (5 GHz wird nicht unterstützt).

Mobile App EMOS GoSmart:

Abb. 5a

Öffnen Sie die App EMOS GoSmart und bestätigen Sie die Datenschutzbestimmungen und klicken Sie auf "Ich stimme zu".

Abb. 5b

Wählen Sie die Option Registrierung.

Abb. 5c

Geben Sie eine gültige E-Mail-Adresse ein und legen Sie ein Passwort fest.

Bestätigen Sie Ihr Einverständnis mit den Datenschutzbestimmungen.

Klicken Sie auf Registrieren.

Abb. 6a

Wählen Sie die Option Gerät hinzufügen aus.

Abb. 6b

Wählen Sie die entsprechende Produktkategorie aus.

Abb. 6c

Wählen Sie den entsprechenden Produkttyp aus.

Abb. 6d

Schalten Sie die Stromzufuhr des Geräts ein.

Abb. 6e

Überzeugen Sie sich davon, dass die LED Diode am Gerät blinkt. Bestätigen durch Drücken der Taste Weiter.

Abb. 6f

Geben Sie Namen für das Wi-Fi-Netz und das Passwort ein.

Bestätigen durch Drücken der Taste Weiter.

Abb. 6g

Auf dem Display Ihres mobilen Geräts wird ein QR Code angezeigt.

Halten Sie den QR Code vor das Objektiv der Kameraeinheit.

Bestätigen Sie, dass Sie das Tonsignal für die erfolgreiche Kopplung gehört haben.

Abb. 6h

Der Gerätesuchlauf erfolgt automatisch.

Abb. 6i

Das Gerät wurde gefunden.

Bestätigen Sie mit der Taste Fertig.

Pairing von Kamera und Monitor:

Schalten Sie Kamera und Monitor ein, die Kopplung erfolgt automatisch.

Falls das automatische Pairing fehlschlägt, gehen Sie wie folgt vor:

1. Drücken Sie die Menü Taste auf dem Bildschirm des Monitors und wählen Sie die Option > Kamera.
2. Wählen Sie Kamera 1 oder Kamera 2 aus, je nachdem, welche Sie koppeln möchten.
3. Drücken Sie lange die Taste für das Pairing der Kamera, bis Sie einen Ruftton hören.
4. Durch Drücken der Taste OK auf dem Bildschirm starten Sie das Pairing.
5. Wiederholen Sie für eine 2. Kamera die Schritte 2 ~ Schritt 4.

Der Abstand zwischen Kamera und Monitor ist bei der Kopplung der Geräte auf einen Abstand von max. 200 m beschränkt.

Trennen der Kopplung von Kamera und Monitor:

1. Drücken Sie die Menü Taste und wählen Sie auf dem Bildschirm des Monitors die Option > Kamera.
2. Wählen Sie Kamera 1 oder Kamera 2 aus, je nachdem, welche Sie entkoppeln möchten.
3. Durch langes Drücken der OK-Taste wird die Kopplung von Kamera und Monitor aufgehoben.

Konnektivität: Wi-Fi 2,4 GHz IEEE 802.11b/g/n

Frequenzbereich: 2.400–2.4835 GHz

Hiermit erklärt, EMOS spol. s r.o. dass der Funkanlagentyp H4052 der Richtlinie 2014/53/EU entspricht. Der vollständige Text der EU-Konformitätserklärung ist unter der folgenden Internetadresse verfügbar: <http://www.emos.eu/download>.



Die Elektroverbraucher nicht als unsortierter Kommunalabfall entsorgen, Sammelstellen für sortierten Abfall bzw. Müll benutzen. Setzen Sie sich wegen aktuellen Informationen über die jeweiligen Sammelstellen mit örtlichen Behörden in Verbindung. Wenn Elektroverbraucher auf üblichen Mülldeponien gelagert werden, können Gefahrstoffe ins Grundwasser einsickern und in den Lebensmittelumlauf gelangen, Ihre Gesundheit beschädigen und Ihre Gemütlichkeit verderben.

UA | IP Камера

Вміст упаковки:

Камера / Монітор / Адаптер живлення 2× / USB кабель 2× / Держак / Гвинти / RESET штифт / Інструкція

Технічна характеристика:

Джерело живлення: DC 5 В/1 А

Розмір камери: 150 × 80 × 80 мм

Розмір монітора: 157 × 81 × 15 мм

Вага нетто: 462 г

Роздільна здатність: 2 304 × 1 296

Ємність батареї монітора: 3 000 мАг

Сенсор: 1/2,8" 3 мегапікселя CMOS

IR відстань: нічне бачення до 10 м

Об'єктив: 3,6 мм, F2,0

Зберігання: SD-карта (макс. 128 ГБ)

APP: EMOS GoSmart для Android та iOS

Підключення: 2,4 ГГц WiFi (IEEE802.11b/g/n)

Максимальна кількість користувачів: 6

Описання пристрою: мал. 1

A – Стан індикатора світлодіоду

Світлодіод мигає червоним: пристрій очікує

підключення до мережі Wi-Fi.

Світлодіод світить синім: камера працює правильно.

Світлодіод світить червоним: пристрій не працює.

B – Мікрофон

C – Кнопка дзвінка/кнопка сполучення

Коротке натискання кнопки ініціює виклик.

Довше стиснення кнопки активує режим сполучення.

D – Нічне світло

E – Слот для SD-карти

F – Репродуктор

G – Вхід Micro USB

H – Кнопка RESET

Описання пристрою: мал. 2a

A – Мікрофон

B – Стан світлодіода живлення

Світлодіод світиться оранжевим: живлення.

Світлодіод світиться зеленим: повністю заряджено.

C – Стан світлодіоду

Світлодіод світиться жовтим: монітор увімкнено.

Світлодіод не світиться: Монітор вимкнений.

D – Управління ZOOM

Можна вибрати ZOOM 1×/2×/4×.

E – Вхід у МЕНЮ

F – Управління – переміщення в МЕНЮ

G – Кнопка підтвердження

H – Виклик дзвінка

I – Кнопка назад

Описання пристрою: мал. 2b

A – Антена

Зміна кута впливає на рівень сигналу.

B – Кнопка ввімкнення/вимкнення

Натисніть кнопку протягом 5 секунд, щоб увімкнути/вимкнути монітор.

B – Репродуктор

Г – Держак

E – Слот для SD-карти

F – Кнопка RESET

Натисніть кнопку RESET протягом 5 секунд, щоб повернути пристрій до заводських налаштувань.

G – Вхід Micro USB

Встановлення камери на рівну поверхню: мал. 3

Помістіть камеру на рівну чисту поверхню.

Установка камери на стіну: мал. 4

1. Використовуйте держак, що входить у комплект, і розмістіть його на бажане місці.
2. Прикріпіть гвинтами, що входять у комплект.
3. Встановіть камеру на фіксований держак.

Встановлення програми EMOS GoSmart: мал. 5

Програма доступна для Android та iOS через Google Play і App Store.

Відскануйте відповідний QR-код, щоб завантажити програму.

Налаштування роутера: мал. 6

Камера підтримує тільки 2,4 ГГц Wi-Fi (не підтримує 5 ГГц).

Мобільна програма EMOS GoSmart:

Мал. 5a

Відкрийте програму EMOS GoSmart, підтвердьте політику конфіденційності та натисніть згоден.

Мал. 5b

Виберіть варіант реєстрації.

Мал. 5c

Введіть дійсну адресу електронної пошти та виберіть пароль.

Підтвердьте свою згоду з політикою конфіденційності.

Виберіть зареєструватися.

Мал. 6a

Виберіть можливість додати пристрій.

Мал. 6b

Виберіть потрібну категорію продукту.

Мал. 6c

Виберіть потрібний вид продукту.

Мал. 6d

Увімкніть пристрій до електромережі.

Мал. 6e

Переконайтеся, що світлодіод на пристрої мигає.

Підтвердьте кнопку далі.

Мал. 6f

Введіть назву мережі Wi-Fi та пароль.

Підтвердьте кнопку далі.

Мал. 6g

На дисплеї вашого мобільного пристрою з'явиться QR-код.

Розмістіть QR-код перед об'єктивом блоку камери.

Підтвердьте, що ви почули звуковий сигнал для успішного сполучення.

Кроки сполучення камери та монітора:

Увімкніть камеру та монітор, сполучення відбудеться автоматично.

Якщо автоматичне сполучення не вдається, виконайте указані дії, див. нижче:

1. Натисніть кнопку Меню на екрані монітора та виберіть можливість > Камера.
2. Виберіть камеру 1 або камеру 2, яку потрібно сполучити.
3. Натисніть та притримуйте кнопку сполучення камери, доки не почуєте тон мелодії.
4. Натисніть кнопку ОК на екрані монітора, розпочнеться сполучення.
5. Для 2 камер повторіть крок 2 ~ крок 4.

Відстань між камерою та монітором під час сполучення обмежена відстанню обох пристроїв максимум до 200 м.

Щоб роз'єднати камеру та монітор, виконайте наведені нижче дії.

1. Натисніть кнопку Меню та на екрані монітора виберіть можливість > Камера.
2. Виберіть камеру 1 або камеру 2, яку потрібно від'єднати.
3. Щоб роз'єднати камеру та монітор, натисніть притримавши кнопку ОК.

Підключення: Wi-Fi 2,4 ГГц IEEE 802.11b/g/n

Діапазон частот: 2,400–2,4835 ГГц

Цим підприємство EMOS spol. s r.o. проголошує, що тип радіообладнання H4052 відповідає Директивам 2014/53/EU. Повний текст ЄС проголошення про відповідність можна знайти на цьому сайті <http://www.emos.eu/download>.



Не викидуйте електричні пристрої як несортвані комунальні відходи, користуйтеся місцями збору комунальних відходів. За актуальною інформацією про місця збору звертайтеся до установ за місцем проживання. Якщо електричні пристрої розміщені на місцях з відходами, то небезпечні речовини можуть проникати до підземних вод і дістатися до харчового обігу та пошкоджувати ваше здоров'я.

RO|MD | Cameră IP

Conținutul pachetului:

Cameră / Ecran / Adaptor de alimentare 2x / Cablu USB 2x / Suport / Șuruburi / Știft RESET / Manual

Specificații tehnice:

Alimentare: DC 5 V/1 A

Dimensiunea camerei: 150 × 80 × 80 mm

Dimensiunea ecranului: 157 × 81 × 15 mm

Greutate netă: 462 g

Rezoluție: 2 304 × 1 296

Capacitatea bateriei ecranului: 3 000 mAh

Senzor: 1/2.8" 3 Megapixel CMOS

Distanța IR: Vedere de noapte până la 10 m

Obiectiv: 3,6 mm, F2,0

Stocare: SD card (Max. 128 GB)

APP: EMOS GoSmart for Android and iOS

Conexiune: 2,4 GHz WIFI (IEEE802.11b/g/n)

Număr maxim de utilizatori: 6

Descrierea dispozitivului: fig. 1

A – Diodă LED stare

Dioda clipește roșu: dispozitivul așteaptă conexiunea la rețeaua Wifi.

Dioda luminează albastru: camera funcționează corect.

Dioda luminează roșu: dispozitivul nu funcționează.

B – Microfon

C – Buton de apel/buton pentru asociere

Apăsarea scurtă a butonului inițiază convorbirea.

Apăsarea lungă a butonului activează regimul de asociere.

D – Lumină nocturnă

E – Slot pentru card SD

F – Difuzor

G – Intrare Micro USB

H – Butonul RESET

Descrierea dispozitivului: fig. 2a

A – Microfon

B – Diodă LED stare pentru alimentare

Dioda luminează portocaliu: Alimentare.

Dioda luminează verde: Încărcat la maxim.

C – Diodă LED stare

Dioda luminează galben: Ecranul este pornit.

Dioda nu luminează: Ecranul este oprit.

D – Reglare ZOOM

Se poate selecta ZOOM 1x/2x/4x.

E – Intrare în MENU

F – Control – navigare în MENU

G – Buton de confirmare

H – Inițierea convorbirii

I – Buton înapoi

Descrierea dispozitivului: fig. 2b

A – Antenă

Modificarea unghiului influențează nivelul semnalului.

B – Butonul pornit/oprit

Prin apăsarea butonului timp de 5 s opriti/porniți ecranul.

C – Difuzor

D – Suport

E – Slot pentru card SD

F – Butonul RESET

Prin apăsarea butonului RESET timp de 5 s resetati aparatul la setare de fabricație.

G – Intrare Micro USB

Instalarea camerei pe suprafața netedă: fig. 3

Amplasați camera pe suprafața netedă și curată.

Instalarea camerei pe perete: fig. 4

1. Folosiți suportul atașat, pe care îl amplasați la locul solicitat.
2. Fixați cu ajutorul șuruburilor atașate.
3. Camera o instalați pe suportul fixat.

Instalarea aplicației EMOS GoSmart: fig. 5

Aplicația este la dispoziție pentru Android și iOS prin intermediul Google Play și App Store.

Pentru descărcarea aplicației vă rog să scanați codul QR corespunzător.

Setare router: fig. 6

Camera suportă doar 2,4 GHz Wifi (nu suportă 5 GHz).

Aplicație mobilă EMOS GoSmart:

Fig. 5a

Accesați aplicația EMOS GoSmart și confirmați principiile de protecție a datelor personale și faceți clic pe accept.

Fig. 5b

Selecționați posibilitatea înregistrării.

Fig. 5c

Introduceți denumirea adresei de e-mail valabile și alegeți parola.

Confirmați acordul cu principiile de protecție a datelor personale.

Selecționați înregistrare.

Fig. 6a

Selecționați posibilitatea adăugării dispozitivului.

Fig. 6b

Selecționați categoria dată de produse.

Fig. 6c

Selecționați tipul produsului.

Fig. 6d

Conectați dispozitivul la rețeaua el.

Fig. 6e

Asigurați-vă că dioda LED pe dispozitiv clipește.

Confirmați cu butonul continuă.

Fig. 6f

Introduceți denumirea rețelei Wifi și parola.

Confirmați cu butonul continuă.

Fig. 6g

Pe ecranul dispozitivului mobil apare codul QR.

Codul QR îl amplasați în fața obiectivului camerei video.

Confirmați că ați auzit semnalul sonor pentru asocierea cu succes.

Fig. 6h

Va avea loc detectarea automată a dispozitivului.

Fig. 6i

Dispozitivul este detectat.

Confirmați cu butonul gata.

Procedura de asociere a camerei și ecranului:

Porniți camera și ecranul, asocierea se va desfășura automat.

Dacă asocierea automată eșuează, procedați potrivit pașilor vezi mai jos:

1. Apăsăți butonul Menu pe ecran și selecționați opțiunea > Camera.
2. Selecționați camera 1 sau camera 2, care trebuie asociată.
3. Apăsăți lung butonul de asociere a camerei, până când auziți tonul de apel.
4. Prin apăsarea butonului OK pe ecran inițiați asocierea.
5. Pentru 2 camere repetați pasul 2 ~ pasul 4.

Distanța dintre cameră și ecran la asociere este limitată la distanța ambelor dispozitive la max. 200 m.

Procedura de deconectare a camerei și ecranului:

1. Apăsăți butonul Menu pe ecran și selecționați opțiunea > Camera.
2. Selecționați camera 1 sau camera 2, a cărei conexiune trebuie anulată.
3. Prin apăsarea lungă a butonului OK anulați asocierea camerei cu ecran.

Conectivitate: Wi-Fi 2,4 GHz IEEE 802.11b/g/n

Banda de frecvențe: 2.400–2.4835 GHz

Prin prezenta, EMOS spol. s r.o. declară că tipul de echipamente radio H4052 este în conformitate cu Directiva 2014/53/UE. Textul integral al declarației UE de conformitate este disponibil la următoarea adresă internet: <http://www.emos.eu/download>.



Nu aruncați consumatorii electrice la deșeuri comunale nesortate, folosiți bazele de recepție a deșeurilor sortate. Pentru informații actuale privind bazele de recepție contactați organele locale. Dacă consumatorii electrice sunt depozitați la stocuri de deșeuri comunale, substanțele periculoase se pot infiltrează în apele subterane și pot să ajungă în lanțul alimentar, periclitând sănătatea și confortul dumneavoastră.

LT | IP kamera

Pakuotės turinys:

Kamera / Monitorius / 2 elektros energijos adapteriai / 2 USB laidai / Pagrindas / Varžtai / Kaištelis
NUSTATYMIUI IŠ NAUJO / Naudotojo vadovas

Techninės specifikacijos:

Maitinimo šaltinis: DC 5 V/1 A
Kameros matmenys: 150 × 80 × 80 mm
Monitoriaus matmenys: 157 × 81 × 15 mm
Grynasis svoris: 462 g
Raiška: 2 304 × 1 296
Monitoriaus baterijos talpa: 3 000 mAh
Jutiklis: 1/2,8" 3 megapikseliai CMOS

IR (infraraudonųjų spindulių) intervalas:
naktinis matymas iki 10 m

Lęšis: 3,6 mm, F2.0
Sandėliavimas: SD kortelė (ne daugiau kaip 128 GB)
Programėlė: „EMOS GoSmart“, skirta „Android“ ir „iOS“
Ryšys: 2,4 GHz belaidis ryšys (WIFI) (IEEE 802,11 b/g/n)
Maksimalus naudotojų skaičius: 6

Įrenginio aprašymas: 1 pav.

A – Būsenos šviesos diodas (LED)
Blyksi raudonas LED: įrenginys laukia, kol prisijungs prie belaidžio ryšio.
Blyksi mėlynas LED: kamera veikia tinkamai.
Šviečia raudonas LED: įrenginys neveikia.
B – Mikrofonas
C – Durų skambučio mygtukas/susiejimo mygtukas
Trumpai spustelėjus, pradedama skambinti.

Nuspaudus ir palaikius ilgiau, įjungiamas susiejimo režimas.

D – Naktinė lempa
E – SD kortelės anga
F – Garsiakalbis
G – MikroUSB lizdas
H – Mygtukas RESET (nustatyti iš naujo)

Įrenginio aprašymas: 2a pav.

A – Mikrofonas
B – Maitinimo šaltinio būsenos LED
Šviečia oranžinis LED: tiekiamas maitinimas.
Šviečia žalias LED: visiškai įkrautas.
C – Būsenos LED
Šviečia geltonas LED: monitorius įjungtas.
LED nešviečia: monitorius išjungtas.

D – Priartinimo valdikliai
Galima priartinti 1×/2×/4×.
E – Įvesties meniu
F – Valdikliai – naršymas meniu
G – Patvirtinimo mygtukas
H – Skambinimas
I – Mygtukas „atgal“

Įrenginio aprašymas: 2b pav.

A – Antena
Kampo keitimas turi įtakos signalo stiprumui.
B – Įjungimo/išjungimo („on/off“) mygtukas
Nuspaudus ir 5 s palaikius nuspaustą mygtuką, įjungiamas/išjungiamas monitorius.
C – Garsiakalbis

D – Pagrindas
E – SD kortelės anga
F – Mygtukas RESET (nustatyti iš naujo)
Nuspaudus ir 5 s palaikius nuspaustą RESET, atkuriami įrenginio gamykliniai nustatymai.
G – MikroUSB lizdas

Kameros montavimas ant lygaus paviršiaus: 3 pav.

Padėkite kamerą ant lygaus švaraus paviršiaus.

Kameros montavimas ant sienos: 4 pav.

1. Padėkite pridėdamą pagrindą pasirinktoje vietoje.
2. Sumontuokite jį naudodami pridėdamus varžtus.
3. Sumontuokite kamerą ant pagrindo.

„EMOS GoSmart“ programėlės įdiegimas: 5 pav.

Ši programėlė skirta „Android“ ir „iOS“ ir ją galima atsisiųsti iš „Google play“ arba „App Store“.
Nuskenaukite atitinkamą QR kodą ir atsisiųskite programėlę.

Maršrutizatoriaus nustatymas: 6 pav.

Kamera palaiko tik 2,4 GHz belaidį ryšį (ne 5 GHz).

Mobilioji programėlė: „EMOS GoSmart“:

5a pav.

Atidarykite „EMOS GoSmart“ ir patvirtinkite privatumo politiką paliesdami „sutinku“.

5b pav.

Pasirinkite „užsiregistruoti“.

5c pav.

Įveskite galiojantį el. pašto adresą ir pasirinkite slaptažodį.

Patvirtinkite privatumo politiką paliesdami „sutinku“.

Pasirinkite „prisijungti“.

6a pav.

Pasirinkite „pridėti prietaisą“.

6b pav.

Pasirinkite atitinkamą gaminio kategoriją.

6c pav.

Pasirinkite tinkamą gaminio tipą.

6d pav.

Prijunkite įrenginį prie maitinimo.

6e pav.

Įsitinkinkite, kad blyksi įrenginio LED.

Patvirtinkite paliesdami „toliau“.

6f pav.

Įveskite belaidžio ryšio tinklo pavadinimą ir slaptažodį.

Patvirtinkite paliesdami „toliau“.

6g pav.

Jūsų įrenginio ekrane atsiras QR kodas.

Laikykite QR kodą priešais kameros lęšį.

Patvirtinkite, kad išgirdote garsinį signalą, reiškiantį, jog susiejimas pavyko sėkmingai.

Kameros susiejimas su monitoriumi:

Ijunkite kamerą ir monitorių; jie bus susieti automatiškai.

Jei automatinis susiejimas nepavyksta, eikities, kaip nurodyta toliau.

1. Monitoriaus ekrane spauskite meniu mygtuką ir pasirinkite > „Kamera“.
2. Pasirinkite 1 arba 2 kamerą, atsižvelgę į tai, kurią reikia susieti.
3. Nuspaudę ir ilgiau palaikę kameros susiejimo mygtuką, išgirsite skambėjimo melodiją.
4. Monitoriuje nuspaudus „gerai“, pradedamas susiejimas.
5. Jei susiejamos 2 kameros, pakartokite 2–4 veiksmus.

Atstumas tarp kameros ir monitoriaus susiejimo metu negali būti didesnis nei 200 m.

Kameros ir monitoriaus atsiejimo procedūra:

1. Monitoriaus ekrane spauskite meniu mygtuką ir pasirinkite > „Kamera“.
2. Pasirinkite 1 arba 2 kamerą, atsižvelgę į tai, kurią reikia atsieti.
3. Nuspaudus ir ilgiau palaikius mygtuką „gerai“, kamera ir monitorius bus atsieti.

Junglumas: belaidis ryšys 2,4 GHz IEEE 802,11 b/g/n

Dažnio juosta: 2,400–2,4835 GHz

Aš, EMOS spol. s r.o. patvirtinu, kad radijo įrenginių tipas H4052 atitinka Direktyvą 2014/53/ES. Visas ES atitikties deklaracijos tekstas prieinamas šiuo interneto adresu: <http://www.emos.eu/download>



Nemeskite kartu su buitinėmis atliekomis. Pristatykite į specialius rūšiuojamoms atliekoms skirtus surinkimo punktus. Susisiekite su vietinėmis valdžios institucijomis, kad šios suteiktų informaciją apie surinkimo punktus. Jei elektroniniai prietaisai yra išmetami atliekų užkasimo vietose, kenksmingos medžiagos gali patekti į gruntinius vandenius, o paskui ir į maisto grandinę, ir tokiu būdu pakenkti žmonių sveikatai.

LV | IP kamera

Komplektacija

Kamera / Monitors / Stravas adapteri, 2 gab. / USB kabelį, 2 gab. / Stiprinėjums / Skrūves / RESET tapa / Lietošanas instrukcija

Tehniskā specifikācija

Stravas padeve: 5 V/1 A līdzstrāva

Kameras izmēri: 150 × 80 × 80 mm

Monitora izmēri: 157 × 81 × 15 mm

Neto svars: 462 g

Izšķirtspēja: 2 304 × 1 296

Uzraudzīt baterijas kapacitāti. 3 000 mAh

Sensors: 1/2,8 collu 3 megapikseļu CMOS

Infrasarkanā starojuma diapazons:

nakts redzamība līdz 10 m

Objektīvs: 3,6 mm, F2.0

Uzglabāšana: SD karte (maks. 128 GB)

APP: EMOS GoSmart operētājsistēmai Android un iOS

Savienojums: 2,4 GHz Wi-Fi (IEEE 802.11b/g/n)

Maksimālais lietotāju skaits: 6

Ierīces apraksts: 1. att.

A – Statusa LED indikators

LED indikators mirgo sarkanā krāsā: ierīce gaida savienojumu ar Wi-Fi.

LED indikators deg zilā krāsā: kamera darbojas pareizi.

LED indikators deg sarkanā krāsā: ierīce nedarbojas.

B – Mikrofons

C – Durvju zvana poga/poga savienošanai pāri

īsi nospiežot, tiek sākts zvans.

Turot nospiestu, tiek aktivizēts savienošanas pāri režīms.

D – Naktslampa

E – SD kartes līgda

F – Skalrunis

G – Mikro USB pieslēgvietā

H – Poga "RESET" (Atiestatīšana)

Ierīces apraksts: 2.a att.

A – Mikrofons

B – Barošanas avota statusa LED indikators

LED indikators deg oranžā krāsā: notiek uzlāde.

LED indikators deg zaļā krāsā: pilnībā uzlādēts.

C – Statusa LED indikators

LED indikators deg dzeltenā krāsā: monitors ir ieslēgts.

LED indikators izslēgts: monitors ir izslēgts.

D – Tālruniņš vadīklas

ļespējama 1×/2×/4× tālruniņš.

E – Ievadiet izvēlni

F – Vadības pogas – navigācija izvēlnē

G – Apstiprināšanas poga

H – Atklāts zvans

I – Poga "Atpakaļ" (Back)

Ierīces apraksts: 2.b att.

A – Antena

Leņķa maiņa ietekmē signāla stiprumu.

B – Ieslēgšanas/izslēgšanas poga (On/Off)

Nospiežot un turot pogu piecas sekundes, monitors tiek ieslēgts/izslēgts.

C – Skājrūnis

D – Stiprinājums

E – SD kartes ligzda

F – Poga "RESET" (Atiestatīšana)

Nospiežot un piecas sekundes turot nospiestu pogu "RESET", ierīce tiek atiestatīta uz rūpnīcas iestatījumiem.

G – Mikro USB pieslēgvietā

Kameras uzstādīšana uz līdzenas virsmas: 3. att.

Novietojiet kameru uz tīras, līdzenas virsmas.

Kameras uzstādīšana uz sienas: 4. att.

1. Novietojiet pievienoto stiprinājumu izvēlētajā vietā.
2. Uzstādiet to, izmantojot komplektācijā iekļautās skrūves.
3. Uzstādiet kameru uz stiprinājuma.

EMOS GoSmart lietotnes instalēšana: 5. att.

Lietotne ir pieejama Android un iOS operētājsistēmām vietnēs Google Play un App Store.

Lejupielādējiet lietojumprogrammu, skenējot atbilstošo kvadrāt kodu.

Rūtera iestatīšana: 6. att.

Kamera darbojas tikai ar 2,4 GHz (nevis 5 GHz) Wi-Fi.

EMOS GoSmart mobilā lietotne:

5.a att.

Atveriet EMOS GoSmart un apstipriniet konfidencialitātes politiku, pieskaroties vienumam "Piekrītu" (Agree).

5.b att.

Izvēlieties pierakstīšanos.

5.c att.

Ievadiet derīgu e-pasta adresi un izvēlieties paroli.

Apstipriniet konfidencialitātes politiku, pieskaroties vienumam "Piekrītu" (Agree).

Izvēlieties "Pieteikties" (Log in).

6.a att.

Izvēlieties pievienot ierīci.

6.b att.

Izvēlieties atbilstošo preču kategoriju.

6.c att.

Izvēlieties pareizo produkta veidu.

6.d att.

Pievienojiet ierīci strāvai.

6.e att.

Pārliecinieties, ka ierīces LED indikators mirgo.

Apstipriniet, pieskaroties "Nākamais" (Next).

6.f att.

Ievadiet Wi-Fi tīkla nosaukumu un paroli.

Apstipriniet, pieskaroties "Nākamais" (Next).

6.g att.

Ierīces ekrānā tiek parādīts kvadrātkods.

Novietojiet kvadrātkodu kameras objektīva priekšā.

Ja atskan signāls, savienošana pāri ir bijusi veiksmīga.

6.h att.

Ierīce tiks noteikta automātiski.

6.i att.

Ierīce ir atrasta.

Apstipriniet, pieskaroties "Gatavs" (Done).

Kameras savienošana pāri ar monitoru

Ieslēdziet kameru un monitoru; tie tiks automātiski savienoti pāri.

Ja automātiskā savienošana pāri neizdodas, rīkojieties šādi.

1. Monitora ekrānā nospiediet pogu "Izvēlne" (Menu) un atlasiet > "Kamera" (Camera).
2. Izvēlieties 1. vai 2. kameru atkarībā no tā, kura ir jāsavieno pāri.
3. Turiet nospiestu kameras savienošanas pāri pogu, līdz atskan zvana signāls.
4. Monitorā nospiežot "OK", tiek sākta savienošana pāri.
5. Ja savienojat pāri divas kameras, atkārtojiet 2.–4. darbību.

Attālums starp kameru un monitoru savienošanas laikā nedrīkst pārsniegt 200 m.

Kameras un monitora atvienošanas procedūra

1. Monitora ekrānā nospiediet pogu "Izvēlne" (Menu) un pēc tam atlasiet > "Kamera" (Camera).
2. Izvēlieties 1. vai 2. kameru atkarībā no tā, kura ir jāatvieno.
3. Turot ilgstoši nospiestu pogu "OK", kamera un monitors tiek atvienoti.

Savienojamība: Wi-Fi 2,4 GHz, IEEE 802.11b/g/n

Frekvenču josla: 2,400–2,4835 GHz

Ar šo EMOS spol. s r.o. deklarē, ka radioiekārta H4052 atbilst Direktīvai 2014/53/ES. Pilns ES atbilstības deklarācijas teksts ir pieejams šādā interneta vietnē: <http://www.emos.eu/download>



Neizmetiet kopā ar sadzīves atkritumiem. Šim nolūkam izmantojiet īpašus atkritumu šķirošanas un savākšanas punktus. Lai gūtu informāciju par šādiem savākšanas punktiem, sazinieties ar vietējo pašvaldību. Ja elektroniskās ierīces tiek likvidētas izgāztuvē, bīstamas vielas var nonākt pazemes ūdeņos un tālāk arī barības ķēdē, kur tās var ietekmēt cilvēka veselību.

EE | IP-kaamera

Paki sisu:

Kaamera / Monitor / 2× toiteadapter / 2× USB-kaabel / Kinnitus / Kruvid / RESET (LÄHTESTA) pin / Kasutusjuhend

Tehnilised kirjeldused:

Toiteallikas: ALALISVOOLU 5 V/1 A

Kaamera mõõdud: 150 × 80 × 80 mm

Monitori mõõtmed: 157 × 81 × 15 mm

Netokaal: 462 g

Resolutsioon: 2 304 × 1 296

Monitori aku mahutavus: 3 000 mAh

Andur: 1/2,8-tolline 3-megapiksiline CMOS

IR ulatus: Öine nägemine kuni 10 m

Objektiiv: 3,6 mm, F2.0

Ruum: SD-kaart (max 128 GB)

RAKENDUS: EMOS GoSmart Androidile ja iOS-ile

Ühendus: 2,4 GHz WIFI (IEEE802.11b/g/n)

Maksimaalne kasutajate arv: 6

Seadme kirjeldus: joonis 1

A – Oleku LED

LED vilgub punaselt: seade ootab WiFi-ga ühendust.

Siniselt helendav LED: kaamera töötab korralikult.

Punaselt helendav LED: seade ei tööta.

B – Mikrofon

C – Uksekella nupp/sidumise nupp

Lühike vajutus alustab kõnet.

Pikk vajutus aktiveerib sidumisrežiimi.

D – Öövalgusti

E – SD-kaardi pesa

F – Kõlar

G – Mikro-USB-port

H – Nupp RESET

Seadme kirjeldus: joonis 2a

A – Mikrofon

B – Toiteallika oleku LED

Oranzilt helendav LED: Toite vastuvõtmine.

Roheliselt helendav LED: Täislaetud.

C – Oleku LED

Kollaselt helendav LED: Monitor sees.

LED väljas: Monitor väljas.

D – Suumi juhtnupud

Võimalus suumida 1×/2×/4×.

E – Sisenege menüüsse

F – Juhtnupud – navigeerimine menüüs

G – Kinnituspupp

H – Avatud kõne

I – Nupp Tagasi

Seadme kirjeldus: joonis 2b

A – Antenn

Nurga muutmine mõjutab signaali tugevust.

B – Sisse/välja nupp

Nuppu 5 sekundit all hoides lülitab monitori sisse/välja.

C – Kõlar

D – Kinnitus

E – SD-kaardi pesa

F – Nupp RESET

Vajutades ja hoides all nuppu RESET 5 sekundit, lähtestatakse seadme tehaseademed.

G – Mikro-USB-port

Kaamera paigaldamine tasasele pinnale: joonis 3

Asetage kaamera puhtale ühtlasele pinnale.

Kaamera paigaldamine seinale: joonis 4

1. Asetage kaasas olev kinnitus valitud kohale.
2. Paigaldage see kaasasolevate kruvide abil.
3. Paigaldage kaamera alusele.

Rakenduse EMOS GoSmart installimine: joonis 5

Rakendus on saadaval Androidi ja iOS-i jaoks Google Plays ja App Store'is.

Laadige rakendus alla, skaneerides vastav QR-kood.

Ruuteri seadistus: joonis 6

Kaamera toetab ainult 2,4 GHz Wifi-t (mitte 5 GHz).

EMOS GoSmart mobiilirakendus:

Joonis 5a

Avage EMOS GoSmart ja kinnitage privaatsuspoliitika, puudutades nuppu Nõustun.

Joonis 5b

Valige registreerumine.

Joonis 5c

Sisestage kehtiv e-posti aadress ja valige parool.

Kinnitage privaatsuspoliitika, puudutades nuppu Nõustun.

Valige sisselogimine.

Joonis 6a

Valige seadme lisamine.

Joonis 6b

Valige vastav tootekategooria.

Joonis 6c

Valige õige toote tüüp.

Joonis 6d

Ühendage seade vooluvõrku.

Joonis 6e

Veenduge, et seadme LED-tuli vilguks.

Kinnitage, puudutades nuppu Järgmine.

Joonis 6f

Sisestage WiFi-võrgu nimi ja parool.

Kinnitage, puudutades nuppu Järgmine.

Joonis 6g

Teie seadme ekraanile ilmub QR-kood.
Asetage QR-kood kaameraüksuse objektiivi ette.
Edukaks sidumiseks veenduge, et olete kuulnud helisignaali.

Joonis 6h

Seade tuvastatakse automaatselt.

Joonis 6i

Seade on leitud.
Kinnitage, puudutades nuppu Valmis.

Kaamera sidumine monitoriga:

Lülitage kaamera ja monitor sisse; need seotakse automaatselt.

Kui automaatne sidumine ebaõnnestub, toimige järgmiselt:

1. Vajutage monitori ekraanil nuppu Menüü ja valige > Kaamera.
2. Valige kaamera 1 või kaamera 2 olenevalt sellest, kumba peate siduma.
3. Vajutage pikalt kaamera sidumisnuppu, kuni kuulete helinat.
4. Monitoril OK vajutamine käivitab sidumise.
5. Kahe kaamera sidumisel korrake samme 2–4.

Kaamera ja monitori vaheline kaugus sidumise ajal on maksimaalselt 200 m.

Kaamera ja monitori sidumise katkestamise protseduur:

1. Vajutage menüünuppu ja valige monitori ekraanil > Kaamera.
2. Valige kaamera 1 või kaamera 2 olenevalt sellest, kumba peate lahti siduma.
3. Nupu OK pikaajaline vajutamine katkestab kaamera ja monitori sidumise

Ühenduvus: Wi-Fi 2,4 GHz IEEE 802.11b/g/n

Sagedusriba: 2,400–2,4835 GHz

Käesolevaga deklareerib EMOS spol. s r.o. et käesolev raadioseadme tüüp H4052 vastab direktiivi 2014/53/EL nõuetele. ELi vastavusdeklaratsiooni täielik tekst on kättesaadav järgmisel internetiaadressil: <http://www.emos.eu/download>.



Ärge visake ära koos olmejäätmetega. Kasutage spetsiaalseid sorteeritud jäätmete kogumispunkte. Teavet kogumispunktide kohta saate kohalikult omavalitsuselt. Elektroonikaseadmete prügimäele viskamisel võivad ohtlikud ained pääseda põhjavette ja seejärel toiduahelasse ning mõjutada nii inimeste tervist.

BG | IP камера

Съдържание на пакета:

Камера / Монитор / 2x захранващ адаптер / 2x USB кабел / Стойка / Винтове / Щифт за НУЛИРАНЕ / Ръководство

Технически спецификации:

Захранване: DC 5 V/1 A

Размери на камерата: 150 × 80 × 80 mm

Размери на монитора: 157 × 81 × 15 mm

Нето тегло: 462 g

Разделителна способност: 2 304 × 1 296

Капацитет на батерията на монитора: 3 000 mAh

Датчик: 1/2,8" 3 Мегapixel CMOS

ИЧ обхват: Нощно виждане до 10 m

Леща: 3,6 mm, F2.0

Хранилище: SD карта (макс. 128 GB)

ПРИЛОЖЕНИЕ: EMOS GoSmart за Android и iOS

Свързване: 2,4 GHz WIFI (IEEE802.11b/g/n)

Максимален брой потребители: 6

Описание на устройството: фиг. 1

- A – Състояние на светодиодните светлини
Светодиодът мига в червено: устройство изчаква установяване на връзка с Wifi.
Светодиодът свети в синьо: камерата работи изправно.
Светодиодът свети в червено: устройството не работи.
- B – Микрофон

- C – Бутон за звънец/сдвояване
Еднократно натискане започва разговор.
Задържането активира режима на сдвояване.
- D – Нощна лампа
- E – Слот за SD карта
- F – Високоговорител
- G – Микро USB порт
- H – Бутон за НУЛИРАНЕ

Описание на устройството: фиг. 2a

- A – Микрофон
- B – Светодиод за състояние на захранването
Светодиодът свети в оранжево: Получава се мощност.
Светодиодът свети в зелено: Напълно заредена батерия.
- C – Състояние на светодиодните светлини
Светодиодът свети в жълто: Мониторът е вкл.
Исклучен светодиод: Мониторът е изкл.

- D – Бутони за мащабиране
С възможност за 1x/2x/4x мащабиране.
- E – Влизане в менюто
- F – Бутони за придвижване в менюто
- G – Бутон за потвърждение
- H – Стартиране на разговор
- I – Бутон за връщане назад

Описание на устройството: фиг. 2b

- A – Антена
Промяната на ъгъла влияе върху силата на сигнала.

- B – Бутон за вкл./изкл.
Натискането и задържането на бутона за 5 секунди включва/изключва монитора.

C – Високоговорител
D – Стойка
E – Слот за SD карта

F – Бутон за НУЛИРАНЕ
Натискането и задържането на бутона за НУЛИРАНЕ за
5 секунди нулира устройството до фабричните настройки.
G – Микро USB порт

Монтирайте камерата върху равна повърхност: фиг. 3

Поставете камерата върху чиста, равна повърхност.

Монтиране на камерата на стена: фиг. 4

1. Поставете приложената стойка на избраното място.
2. Монтирайте я с помощта на приложените винтове.
3. Монтирайте камерата върху стойката.

Инсталиране на приложението EMOS GoSmart: фиг. 5

Приложението е достъпно за Android и iOS в Google play и App Store.

Изтеглете приложението, като сканирате съответния QR код.

Настройка на рутера: фиг. 6

Камерата поддържа само 2,4 GHz Wifi (не 5 GHz).

Мобилен приложение EMOS GoSmart:

Фиг. 5a

Отворете EMOS GoSmart и потвърдете политиката за поверителност, като докоснете „съгласен съм“.

Фиг. 5b

Изберете регистрация.

Фиг. 5c

Въведете валиден имейл адрес и изберете парола.

Потвърдете политиката за поверителност, като докоснете „съгласен съм“.

Изберете вписване.

Фиг. 6a

Изберете „добавяне на устройство“.

Фиг. 6b

Изберете съответната продуктова категория.

Фиг. 6c

Изберете правилния тип продукт.

Фиг. 6d

Свържете устройството към захранването.

Фиг. 6e

Уверете се, че светодиодът на устройството мига.

Потвърдете, като докоснете „напред“.

Фиг. 6f

Въведете името на Wifi мрежата и паролата.

Потвърдете, като докоснете „напред“.

Фиг. 6g

На екрана на вашето устройство ще се появи QR код.

Поставете QR кода пред обектива на камерата.

Потвърдете, че сте чули аудиосигнал за успешно сдвояване.

Фиг. 6h

Устройството ще бъде открито автоматично.

Фиг. 6i

Устройството е намерено.

Потвърдете, като докоснете „готово“.

Сдвояване на камерата с монитора:

Включете камерата и монитора; те ще бъдат сдвоени автоматично.

Ако автоматичното сдвояване е неуспешно, продължете, както следва:

1. Натиснете бутона Меню на екрана на монитора и изберете > Камера.
2. Изберете камера 1 или камера 2 в зависимост от това коя трябва да сдвоите.
3. Задържете бутона за сдвояване на камерата, докато чуете мелодия.
4. Натискането на OK на монитора задейства сдвояването.
5. Ако сдвоявате 2 камери, повторете стъпки 2 ~ 4.

Разстоянието между камерата и монитора по време на сдвояване е ограничено до максимум 200 m.

Процедура за премахване на връзката между камерата и монитора:

1. Натиснете бутона „Меню“ и изберете > Камера на екрана на монитора.
2. Изберете камера 1 или камера 2 в зависимост от това, коя трябва да разедините.
3. Задържането на бутона OK премахва връзката между камерата и монитора.

Възможности за свързване: Wi-Fi 2,4 GHz IEEE 802.11b/g/n

Честотна лента: 2,400–2,4835 GHz

С настоящото EMOS spol. s r.o. декларира, че този тип радиосъоръжение H4052 е в съответствие с Директива 2014/53/ЕС. Цялостният текст на ЕС декларацията за съответствие може да се намери на следния интернет адрес: <http://www.emos.eu/download>.



Не изхвърляйте електрически уреди с несортираните домакински отпадъци; предавайте ги в пунктовете за събиране на сортирани отпадъци. Актуална информация относно пунктовете за събиране на сортирани отпадъци може да получите от компетентните местни органи. При изхвърляне на електрически уреди на сметищата е възможно в подпочвените води да попаднат опасни вещества, които след това да преминават в хранителната верига и да увредят здравето на хората.

Contenu de la boîte:

Caméra / Écran / Adaptateur secteur ×2 / Câble USB ×2 / Support / Vis / Broche de RÉINITIALISATION / Notice utilisateur

Spécifications techniques:

Alimentation: DC 5 V/1 A

Dimensions de la caméra: 150 × 80 × 80 mm

Dimensions de l'écran: 157 × 81 × 15 mm

Poids net: 462 g

Résolution: 2 304 × 1 296

Capacité de la pile de l'écran: 3 000 mAh

Capteur: 1/2,8" 3 mégapixels CMOS

Distance IR: Vision nocturne jusqu'à 10 m

Objectif: 3,6 mm, F2.0

Stockage: Carte SD (Max. 128 Go)

Application: EMOS GoSmart pour Android et iOS

Connexion: 2,4 GHz WIFI (IEEE802.11b/g/n)

Nombre d'utilisateurs maximal: 6

Description de l'appareil: fig. 1

A – Voyant d'état LED

Le voyant clignote en rouge: l'appareil est en attente de connexion au réseau Wi-Fi.

Le voyant s'allume en bleu: la caméra fonctionne correctement.

Le voyant s'allume en rouge: l'appareil est en panne.

B – Microphone

C – Touche de sonnerie/touche d'appairage

Une courte pression sur la touche lance un appel.

Une longue pression sur la touche active le mode appairage.

D – Veilleuse

E – Fente pour carte SD

F – Haut-parleur

G – Entrée Micro USB

H – Touche RÉINITIALISATION

Description de l'appareil: fig. 2a

A – Microphone

B – Voyant d'état LED de l'alimentation

Le voyant s'allume en orange: en charge.

Le voyant s'allume en vert: entièrement chargé.

C – Voyant d'état LED

Le voyant s'allume en jaune: l'écran est allumé.

Le voyant est éteint: l'écran est éteint.

D – Commandes du ZOOM

Vous pouvez sélectionner le ZOOM ×1/×2/×4.

E – Accès au MENU

F – Commandes – navigation dans le MENU

G – Touche de confirmation

H – Lancer un appel

I – Touche de retour

Description de l'appareil: fig. 2b

A – Antenne

Le changement d'angle affecte le niveau du signal.

B – Touche marche/arrêt

En appuyant sur la touche pendant 5 secondes, vous allumez/éteignez l'écran.

C – Haut-parleur

D – Support

E – Fente pour carte SD

F – Touche RÉINITIALISATION

En appuyant sur la touche RÉINITIALISATION pendant 5 secondes, vous restaurez les paramètres d'usine.

G – Entrée Micro USB

Installation de la caméra sur une surface plane: fig. 3

Placez la caméra sur une surface plane et propre.

Installation de la caméra au mur: fig. 4

1. Utilisez le support inclus et placez-le à l'emplacement souhaité.
2. Fixez-le avec les vis fournies.
3. Installez la caméra sur le support fixé.

Installation de l'application EMOS GoSmart: fig. 5

L'application est disponible pour Android et iOS via Google Play et l'App Store.

Scannez le QR code correspondant pour télécharger l'application.

Configuration du routeur: fig. 6

La caméra ne prend en charge que le Wi-Fi 2,4 GHz (ne prend pas en charge le Wi-Fi 5 GHz).

Application mobile EMOS GoSmart:**Fig. 5a**

Ouvrez l'application EMOS GoSmart, acceptez la politique de confidentialité et cliquez sur J'accepte.

Fig. 5b

Sélectionnez l'option d'enregistrement.

Fig. 5c

Saisissez une adresse électronique valide et choisissez un mot de passe.

Confirmez votre accord avec la politique de confidentialité.

Sélectionnez Enregistrer.

Fig. 6a

Sélectionnez l'option Ajouter un appareil.

Fig. 6b

Sélectionnez la catégorie de produit donnée.

Fig. 6c

Sélectionnez le type de produit donné.

Fig. 6d

Branchez l'appareil sur le secteur et allumez-le.

Fig. 6e

Assurez-vous que le voyant LED de l'appareil clignote.

Confirmez avec la touche Suivant.

Fig. 6f

Saisissez le nom du réseau Wi-Fi et le mot de passe.
Confirmez avec la touche Suivant.

Fig. 6g

Un QR code apparaît sur l'écran de votre appareil mobile.
Placez le QR code devant l'objectif de la caméra.

Confirmez que vous avez entendu un bip indiquant que
l'appairage a fonctionné.

Fig. 6h

La recherche automatique de l'appareil s'effectue.

Fig. 6i

L'appareil a été retrouvé.
Confirmez avec la touche Terminer.

Procédure d'appairage entre la caméra et l'écran:

Allumez la caméra et l'écran, l'appairage se fera automatiquement.

Si l'appairage automatique échoue, suivez les étapes ci-après:

1. Appuyez sur la touche Menu sur l'écran et sélectionnez l'option Caméra.
2. Sélectionnez la caméra 1 ou la caméra 2 que vous souhaitez appairer.
3. Appuyez longuement sur la touche d'appairage de la caméra jusqu'à ce que vous entendiez une sonnerie.
4. Appuyez sur la touche OK sur l'écran pour lancer l'appairage.
5. Pour 2 caméras, répétez les étapes 2 à 4.

La distance entre la caméra et l'écran lors de l'appairage est limitée à la distance des deux appareils jusqu'à un maximum de 200 m.

Procédure de désappairage de la caméra et de l'écran:

1. Appuyez sur la touche Menu et sur l'écran, sélectionnez l'option Caméra.
2. Sélectionnez la caméra 1 ou la caméra 2 que vous souhaitez désappairer.
3. Appuyez longuement sur la touche OK pour annuler l'appairage de la caméra et de l'écran.

Connectivité: Wi-Fi 2,4 GHz IEEE 802.11b/g/n

Bande de fréquence: 2.400–2.4835 GHz

Par la présente, EMOS spol. s r. o. déclare que l'équipement radio de type H4052 est conforme à la directive 2014/53/UE. Le texte intégral de la déclaration de conformité de l'UE est disponible à l'adresse Internet suivante: <http://www.emos.eu/download>.



Ne pas jeter avec les ordures ménagères. Utilisez des points de collecte spéciaux pour les déchets triés. Contactez les autorités locales pour obtenir des informations sur les points de collecte. Si les appareils électroniques sont mis en décharge, des substances dangereuses peuvent atteindre les eaux souterraines et, par la suite, la chaîne alimentaire, où elles peuvent affecter la santé humaine.

IT | IP telecamera

Contenuto della confezione:

Camera / Monitor / Adattatore di alimentazione 2x / Cavo USB 2x / Supporto / Viti / Perno di RESET / Manuale d'uso

Specifiche tecniche:

Alimentazione: DC 5 V/1 A

Dimensione della telecamera: 150 × 80 × 80 mm

Dimensione del monitor: 157 × 81 × 15 mm

Peso netto: 462 g

Definizione: 2 304 × 1 296

Capacità del monitor: 3 000 mAh

Sensore: 1/2.8" 3 Megapixel CMOS

Distanza IR: Visione notturna fino a 10 m

Obiettivo: 3,6 mm, F2.0

Archivio: Scheda SD (Massimo 128 GB)

APP: EMOS GoSmart for Android and iOS

Connessione: 2,4 GHz WIFI (IEEE802.11b/g/n)

Numero massimo di utenti: 6

Descrizione del dispositivo: Fig. 1

A – Diode LED di stato

Diode lampeggia in rosso: il dispositivo è in attesa di connettersi alla rete Wi-Fi.

Diode lampeggia in blu: la telecamera funziona correttamente.

Diode di colore rosso: il dispositivo non funziona.

B – Microfono

C – Pulsante di segnale chiamata/pulsante di collegamento

Premendo brevemente il pulsante si attiva una chiamata.

Una pressione prolungata del pulsante attiva la modalità di collegamento.

D – Luce notturna

E – Slot per scheda SD

F – Riproduttore

G – Ingresso Micro USB

H – Pulsante RESET

Descrizione del dispositivo: Fig. 2a

A – Microfono

B – Diode LED di stato per alimentazione

Diode di colore arancione: Alimentazione.

Diode di colore verde: Completamente caricato.

C – Diode LED di stato

Diode di colore giallo: Monitor è acceso.

Diode non è acceso: Monitor è spento.

D – Comando ZOOM

È possibile selezionare ZOOM 1x/2x/4x.

E – Ingresso nel MENU

F – Comando – spostamento nel MENU

G – Pulsante di Conferma

Descrizione del dispositivo: Fig. 2b

A – Antenna

La modifica dell'angolo influisce sul livello del segnale.

B – Pulsante attivato/disattivato

Premere il pulsante per 5 secondi per accendere/
spegnere il monitor.

C – Riproduttore

H – Effettuazione di una chiamata

I – Pulsante Indietro

D – Supporto

E – Slot per scheda SD

F – Pulsante RESET

Premere il pulsante RESET per 5 secondi per ripristinare
il dispositivo alle impostazioni di fabbrica.

G – Ingresso Micro USB

Installazione della telecamera su una superficie regolare: Fig. 3

Posizionare l'unità della telecamera su una superficie regolare e pulita.

Installazione della telecamera a parete: Fig. 4

1. Utilizzare il supporto in dotazione per posizionarlo nella posizione desiderata.
2. Fissare con le viti in dotazione.
3. Installare la telecamera sul supporto fissato.

Installazione dell'app EMOS GoSmart: Fig. 5

L'app è disponibile per Android e iOS tramite Google Play e App Store.

Eseguire la scansione del codice QR pertinente per scaricare l'app.

Impostazione del router: Fig. 6

La telecamera supporta solo il Wifi a 2,4 GHz (non supporta il 5 GHz).

App EMOS GoSmart mobile:

Fig. 5a

Aprire l'app EMOS GoSmart e confermare l'informativa sulla privacy e fare clic su Accetto.

Fig. 5b

Selezionare l'opzione Registrazione.

Fig. 5c

Inserire un indirizzo e-mail valido e scegliere una password.

Confermare il consenso all'informativa sulla privacy.

Selezionare Registrare.

Fig. 6a

Selezionare l'opzione Aggiungere dispositivo.

Fig. 6b

Selezionare una Categoria di prodotti.

Fig. 6c

Selezionare un Tipo di prodotto.

Fig. 6d

Collegare il dispositivo alla Rete elettrica.

Fig. 6e

Assicurarsi che il LED del dispositivo lampeggi.

Confermare con il pulsante Successivo.

Fig. 6f

Inserire il nome della rete Wi-Fi e la password.

Confermare con il pulsante Successivo.

Fig. 6g

Sul display del dispositivo mobile apparirà un codice QR.

Posizionare il codice QR davanti all'obiettivo della telecamera.

Confermare di aver sentito un segnale acustico per il

collegamento riuscito.

Fig. 6h

Verrà eseguita una ricerca automatica del dispositivo.

Fig. 6i

Il dispositivo è stato trovato.

Confermare con il pulsante Terminare.

Procedura di collegamento tra la telecamera e il monitor:

Accendere la telecamera e il monitor, il collegamento avverrà automaticamente.

Se il collegamento automatico non dovesse andare a buon fine, procedere come indicato di seguito:

1. Premere il pulsante Menu sullo schermo del monitor e selezionare > Telecamera.
2. Selezionare la telecamera 1 o la telecamera 2 che si desidera collegare.
3. Premere a lungo il pulsante di collegamento della telecamera finché non si sente un segnale acustico.
4. Premere il pulsante OK sullo schermo del monitor per avviare il collegamento.
5. Per le 2 telecamere, ripetere i passaggi 2 ~ 4.

La distanza tra la telecamera e il monitor durante il collegamento è limitata alla distanza di entrambi i dispositivi fino ad un massimo di 200 m.

Procedura da seguire per disattivare il collegamento tra la telecamera e il monitor:

1. Premere il pulsante Menu e sullo schermo del monitor selezionare > Telecamera.
2. Selezionare la telecamera 1 o la telecamera 2 che si desidera scollegare.
3. Premere a lungo il pulsante OK per disattivare il collegamento tra la telecamera e il monitor.

Connettività: Wi-Fi 2,4 GHz IEEE 802.11b/g/n

Banda di frequenza: 2.400–2.4835 GHz

Con la presente, EMOS spol. s r. o. dichiara che l'apparecchiatura radio tipo H4052 è conforme alla direttiva 2014/53/UE. Il testo completo della dichiarazione di conformità UE è disponibile al seguente indirizzo internet: <http://www.emos.eu/download>.



Non smaltire con i rifiuti domestici. Utilizza punti di raccolta speciali per i rifiuti differenziati. Contatta le autorità locali per informazioni sui punti di raccolta. Se i dispositivi elettronici dovessero essere smaltiti in discarica, le sostanze pericolose potrebbero raggiungere le acque sotterranee e, di conseguenza, la catena alimentare, dove potrebbe influire sulla salute umana.

Contenido del paquete:

Cámara / Monitor / Adaptador de alimentación (2) / Cable USB (2) / Mango / Tornillos / Clavija para reiniciar / Manual

Especificaciones técnicas:

Alimentación: DC 5 V/1 A

Dimensiones de la cámara: 150 × 80 × 80 mm

Dimensiones del monitor: 157 × 81 × 15 mm

Peso neto: 462 g

Resolución: 2 304 × 1 296

Capacidad de batería del monitor: 3 000 mAh

Sensor: 1/2,8" 3 Megapixel CMOS

Distancia IR: Visión nocturna hasta 10 m

Objetivo: 3,6 mm, F2.0

Almacenamiento: Tarjeta SD (Máx.128 GB)

APP: EMOS GoSmart for Android and iOS

Conexión: 2,4 GHz WIFI (IEEE802.11b/g/n)

Número máximo de usuarios: 6

Descripción del dispositivo: Figura 1

A – Diodo LED

El diodo parpadea en rojo: el dispositivo está esperando para conectar con la red Wifi.

El diodo se ilumina en azul: la cámara funciona correctamente.

El diodo se ilumina en rojo: el dispositivo no funciona.

B – Micrófono

C – Botón de sonido/botón de conexión

Apretando el botón de manera breve se iniciará una llamada.

Apretando el botón de manera prolongada se activará el modo de conexión.

D – Luz nocturna

E – Ranura para tarjeta SD

F – Reproductor

G – Entrada Micro USB

H – Botón RESET

Descripción del dispositivo: Figura 2a

A – Micrófono

B – Diodo LED de la carga

El diodo se ilumina en naranja: alimentación en proceso.

El diodo se ilumina en verde: carga completa.

C – Diodo LED

El diodo se ilumina en amarillo: el monitor está encendido.

El diodo no se ilumina: el monitor está apagado.

D – Configuración del ZOOM

Es posible escoger ZOOM 1×/2×/4×.

E – Entrar al MENU

F – Control - Navegación dentro del MENU

G – Botón de confirmación

H – Activar llamada

I – Botón de retroceso

Descripción del dispositivo: Figura 2b

A – Antena

El cambio de ángulo influye en la fuerza de la señal.

B – Botón encendido/apagado

Apretando el botón durante 5 segundos se enciende/apaga el monitor.

C – Reproductor

D – Soporte

E – Ranura para tarjeta SD

F – Botón RESET

Apretando el botón RESET durante 5 s se restablece la configuración de fábrica del dispositivo.

G – Entrada Micro USB

Instalación de la cámara en una superficie plana: Figura 3

Coloque la unidad de cámara en una superficie plana y limpia.

Instalación de la cámara en la pared: Figura 4

1. Utilice el soporte que viene incluido y colóquelo en el lugar deseado.
2. Fíjelo mediante los tornillos incluidos.
3. Coloque la cámara en el soporte fijado.

Instalación de la aplicación EMOS GoSmart: Figura 5

La aplicación está disponible para Android e iOS en Google play y App Store.

Para descargar la aplicación, escanee el código QR correspondiente.

Configuración del router: Figura 6

La cámara solo funciona con Wifi 2,4 GHz (no funciona con 5 GHz).

Aplicación móvil EMOS GoSmart:

Figura 5a

Abra la aplicación EMOS GoSmart, confirme las bases de protección de datos y haga clic en «Estoy de acuerdo».

Figura 5b

Seleccione la opción de registro.

Figura 5c

Introduzca una dirección de correo electrónico válida y cree una contraseña.

Confirme que está de acuerdo con la política de protección de datos.

Seleccione registro.

Figura 6a

Seleccione la opción de añadir un dispositivo.

Figura 6b

Seleccione una categoría de productos.

Figura 6c

Seleccione un tipo de producto.

Figura 6d

Conecte el dispositivo a la red eléctrica.

Figura 6e

Asegúrese de que el diodo LED del dispositivo esté parpadeando.

Confirme con el botón «Siguiente».

Figura 6f

Introduzca el nombre de la red Wifi y la contraseña.
Confirme con el botón «Siguiente».

Figura 6g

En la pantalla de su dispositivo móvil aparecerá un código QR.
Coloque el código QR delante del objetivo de la unidad de cámara.

Pasos para la conexión entre la cámara y el monitor:

Encienda la cámara y el monitor, la conexión se realizará automáticamente.

Si la conexión no se realiza automáticamente, lleve a cabo los siguientes pasos:

1. Pulse el botón «Menú» en la pantalla del monitor y seleccione la opción «Cámara».
2. Seleccione la cámara 1 o la cámara 2, dependiendo de cuál desee conectar.
3. Mantenga pulsado el botón de conexión de la cámara de manera prolongada hasta que oiga un pitido.
4. Al pulsar el botón «OK» en la pantalla del monitor, se iniciará la conexión.
5. Repita los pasos 2 al 4 para la segunda cámara.

La distancia entre la cámara y el monitor durante la conexión no debe ser superior a 200 m.

Pasos para desactivar la conexión entre la cámara y el monitor:

1. Pulse el botón «Menú» en la pantalla del monitor y seleccione la opción «Cámara».
2. Seleccione la cámara 1 o la cámara 2, dependiendo de cuál desee desconectar.
3. Al pulsar el botón «OK» de manera prolongada se desactivará la conexión entre la cámara y el monitor.

Conectividad: Wi-Fi 2,4 GHz IEEE 802.11b/g/n

Zona de frecuencia: 2,400–2,4835 GHz

Por la presente, EMOS spol. s r. o. declara que el equipo de radio tipo H4052 cumple con la Directiva 2014/53/EU. El texto completo de la declaración de conformidad de la UE está disponible en la siguiente dirección de Internet: <http://www.emos.eu/download>.



No las elimine con la basura doméstica. Utilice puntos de recolección especiales para los residuos clasificados. Póngase en contacto con las autoridades locales para obtener información sobre los puntos de recogida. Si los dispositivos electrónicos se eliminan en un vertedero, las sustancias peligrosas pueden llegar a las aguas subterráneas y, por consiguiente, a los alimentos en la cadena, donde podría afectar a la salud humana.

NL | IP-camera

Inhoud van de verpakking:

Camera / Monitor / Voedingsadapter 2x / USB-kabel 2x / Houder / Schroeven / RESET-pen / Gebruikershandleiding

Technische specificatie:

Voeding: DC 5 V/1 A

Cameragrootte: 150 × 80 × 80 mm

Monitorgrootte: 157 × 81 × 15 mm

Netto gewicht: 462 g

Resolutie: 2 304 × 1 296

Batterijcapaciteit van de monitor: 3 000 mAh

Sensor: 1/2.8" 3 Megapixel CMOS

IR-afstand: Nachtzicht tot 10 m

Objectief: 3,6 mm, F2.0

Opslagplaats: SD card (Max. 128 GB)

APP: EMOS GoSmart for Android and iOS

Aansluiting: 2,4 GHz WIFI (IEEE802.11b/g/n)

Maximaal aantal gebruikers: 6

Omschrijving van de installatie: afb. 1

A – Status-LED

Diode knippert rood: Het apparaat wacht om verbinding te maken met het Wifi-netwerk.

LED brandt blauw: de camera werkt naar behoren.

De diode brandt rood: apparaat werkt niet.

B – Microfoon

C – Beltoontoets/koppelingstoets

Een korte druk op de knop activeert een oproep.

Lang indrukken van de toets activeert de koppelingmodus.

D – Nachtlucht

E – SD-kaartsleuf

F – Luidspreker

G – Micro USB-ingang

H – toets RESET

Omschrijving van de installatie: afb. 2a

A – Microfoon

B – Status-LED voor voeding

De diode brandt oranje: Voeding.

De diode brandt groen: Volledig opgeladen.

C – Status-LED

De diode brandt geel: De monitor is aan.

De diode brandt niet: De monitor is uit.

D – ZOOM-bediening

ZOOM 1x/2x/4x kan worden geselecteerd.

E – Toegang tot het MENU

F – Bediening – beweging in het MENU

G – Bevestigingstoets

H – Het activeren van een gesprek

I – Terugknop

Omschrijving van de installatie: afb. 2b

A – Antenne

Verandering van de hoek beïnvloedt het signaalniveau.

B – Toets aan/uit

Houd de toets 5 seconden ingedrukt om de monitor aan/uit te zetten.

C – Luidspreker

D – Houder

E – SD-kaartsleuf

F – toets RESET

Druk gedurende 5 seconden op de toets RESET om het apparaat terug te zetten naar de fabrieksinstellingen.

G – Micro USB-ingang

Installatie van de camera op een vlak oppervlak: afb. 3

Plaats de camera-unit op een vlak schoon oppervlak.

Installatie van de camera aan de muur: afb. 4

1. Gebruik de meegeleverde houder en plaats deze op de gewenste plaats.
2. Bevestig met de bijgeleverde schroeven.
3. Installeer de camera op de gemonteerde houder.

Installatie van de applicatie EMOS GoSmart: Afb. 5

De app is beschikbaar voor Android en iOS via Google play en App Store.

Om de app te downloaden, scant u de betreffende QR-code.

Instelling van de router: Afb. 6

De camera ondersteunt alleen 2,4 GHz Wifi (ondersteunt geen 5 GHz).

Mobiele applicatie EMOS GoSmart:

Afb. 5a

Open de app EMOS GoSmart en bevestig het privacybeleid en klik op akkoord.

Afb. 5b

Selecteer de registratieoptie.

Afb. 5c

Voer de naam van een geldig e-mailadres in en kies een wachtwoord.

Bevestig dat u akkoord gaat met het privacybeleid.

Kies Registeren.

Afb. 6a

Selecteer de optie om een apparaat toe te voegen.

Afb. 6b

Selecteer een gegeven productcategorie.

Afb. 6c

Selecteer een gegeven producttype.

Afb. 6d

Sluit het apparaat aan op het elektriciteitsnet.

Afb. 6e

Zorg ervoor dat de LED op het apparaat knippert.

Bevestig met de toets Volgende.

Afb. 6f

Voer de naam van het Wifi-netwerk en het wachtwoord in.

Bevestig met de toets Volgende.

Afb. 6g

Op het scherm van uw mobiel toestel verschijnt een QR-code.

Plaats de QR code voor de lens van de camera-unit.

Bevestig dat u het geluidssignaal voor succesvolle koppeling heeft gehoord.

Afb. 6h

Er verloopt het automatische opzoeken van het apparaat.

Afb. 6i

Het apparaat is gevonden.

Bevestig met de toets Klaar.

Koppelingsprocedure voor camera en monitor:

Zet de camera en de monitor aan, het koppelen zal automatisch gebeuren.

Als de automatische koppeling mislukt, volg dan de onderstaande stappen:

1. Druk op de toets Menu op het monitorscherm en selecteer > Camera.
2. Selecteer camera 1 of camera 2 die u wilt koppelen.
3. Druk lang op de koppelingstoets van de camera tot u een beltoon hoort.
4. Druk op de toets OK op het monitorscherm om het koppelen te starten.
5. Herhaal stap 2 ~ stap 4 voor 2 camera's.

De afstand tussen de camera en de monitor is bij het koppelen beperkt tot maximaal 200 m tussen de twee apparaten.

Procedure om het koppelen van camera en monitor te annuleren:

6. Druk op de toets Menu en selecteer > Camera op het monitorscherm.
7. Selecteer camera 1 of camera 2 waarvan u de koppeling wilt annuleren.
8. Druk lang op de toets OK om het koppelen van camera en monitor te annuleren.

Connectiviteit: Wi-Fi 2,4 GHz IEEE 802.11b/g/n

Frequentieband: 2.400–2.4835 GHz

Hierbij verklaart EMOS spol. s r. o. dat de radioapparatuur van het type H4052 in overeenstemming is met de richtlijn 2014/53/EU. De volledige tekst van de EU-conformiteitsverklaring is beschikbaar op het volgende internetadres: <http://www.emos.eu/download>.



Deponeer niet bij het huisvuil. Gebruik speciale inzamelpunten voor gesorteerd afval. Neem contact op met de lokale autoriteiten voor informatie over inzamelpunten. Als de elektronische apparaten zouden worden weggegooid op stortplaatsen kunnen gevaarlijke stoffen in het grondwater terecht komen en vervolgens in de voedselketen, waar het de menselijke gezondheid kan beïnvloeden.

GARANCIJSKA IZJAVA

1. Izjavljamo, da jamčimo za lastnosti in brezhibno delovanje v garancijskem roku.
2. Garancijski rok prične teči z datumom izročitve blaga in velja 24 mesecev.
3. EMOS SI, d.o.o. jamči kupcu, da bo v garancijskem roku na lastne stroške odpravil vse pomanjkljivosti na aparatu zaradi tovarniške napake v materialu ali izdelavi.
4. Za čas popravila se garancijski rok podaljša.
5. Če aparat ni popravljen v roku 45 dni od dneva prijave okvare lahko prizadeta stranka zahteva novega ali vračilo plačanega zneska.
6. Garancija preneha, če je okvara nastala zaradi:
 - nestrokovnega-nepooblaščenega servisa
 - predelave brez odobritve proizvajalca
 - neupoštevanja navodil za uporabo aparata
7. Garancija ne izključuje pravic potrošnika, ki izhajajo iz odgovornosti prodajalca za napake na blagu.
8. Če ni drugače označeno, velja garancija na ozemelskem območju Republike Slovenije.
9. Proizvajalec zagotavlja proti plačilu popravilo, vzdrževanje blaga, nadomestne dele in prikladne aparate tri leta po poteku garancijskega roka.
10. Naravna obraba aparata je izključena iz garancijske obveznosti. Isto velja tudi za poškodbe zaradi nepravilne uporabe ali preobremenitve.

NAVODILA ZA REKLAMACIJSKI POSTOPEK

Lastnik uveljavlja garancijski zahtevek tako, da ugotovljeno okvaro prijavi pooblaščenim delavnicam (EMOS SI, d.o.o., Rimska cesta 92, 3311 Šempeter v Savinjski dolini) pisno ali ustno. Kupec je odgovoren, če s prepozno prijavo povzroči škodo na aparatu. Po izteku garancijskega roka preneha pravica do uveljavljanja garancijskega zahtevka. Priložen mora biti potrjen garancijski list z originalnim računom.

EMOS SI, d.o.o. se obvezuje, da bo aparat zamenjal z novim, če ta v tem garancijskem roku ne bi deloval brezhibno.

ZNAMKA: _____ IP kamera

TIP: _____ H4052

DATUM IZROČITVE BLAGA: _____

Servis: EMOS SI, d.o.o., Rimska cesta 92, 3311 Šempeter v Savinjski dolini, Slovenija
tel: +386 8 205 17 21
e-mail: reklamacije@emos-si.si